

KBS30-PP INA

Шариковые втулки

ТИП: Цилиндрические линейные направляющие, Шариковые втулки, Самоустанавливающиеся, Закрытая конструкция, Тип KBS..PP, массивная серия, уплотнения с обеих сторон (INA)

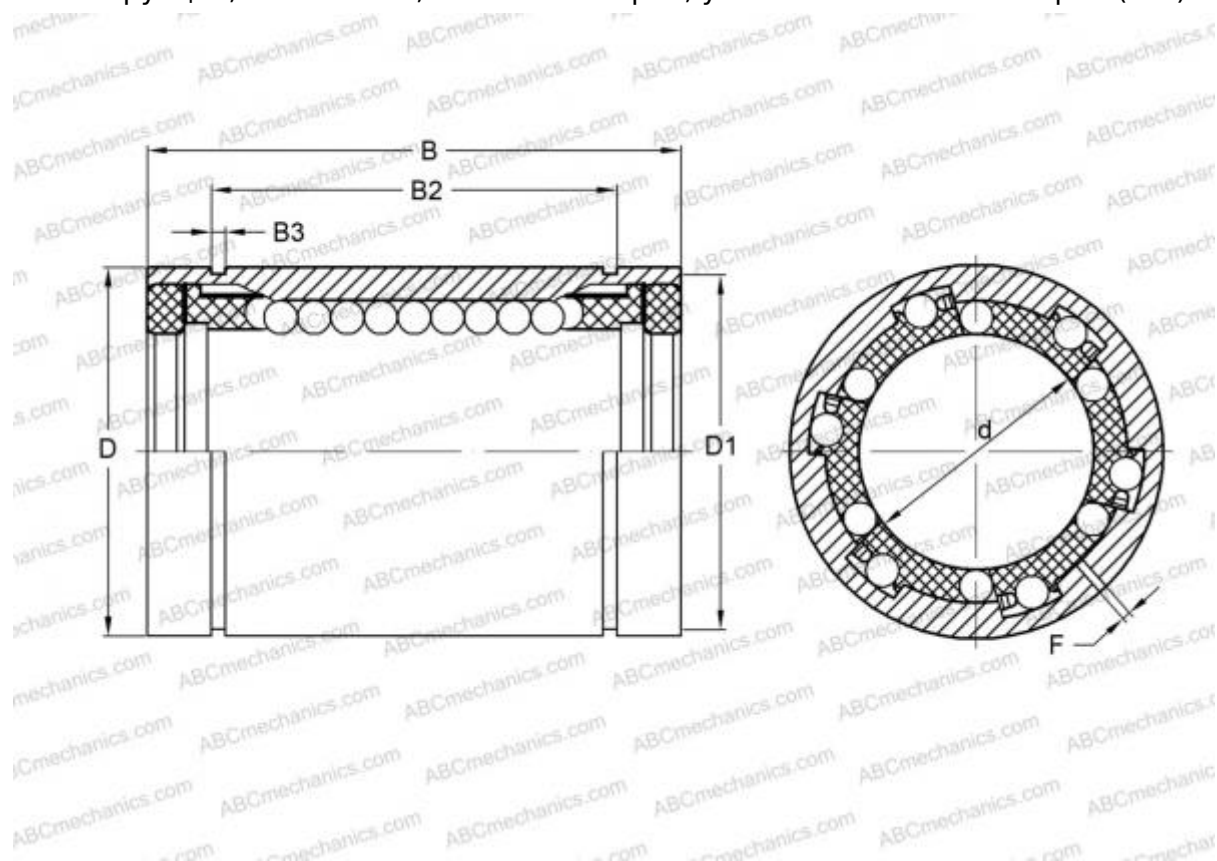

Технические характеристики

РАЗМЕРЫ, ММ

d	30,000
D	47,000
B	68,000
D1	44,500
B2	51,700
B3	1,850
F	1

МАССА, КГ 0,300

ПРОИЗВОДИТЕЛЬ [INA](#)

ЗАМЕНЯЕТ

KBS 3068 PP