

## KBS40-PP INA

Шариковые втулки

ТИП: Цилиндрические линейные направляющие, Шариковые втулки, Самоустанавливающиеся, Закрытая конструкция, Тип KBS..PP, массивная серия, уплотнения с обеих сторон (INA)

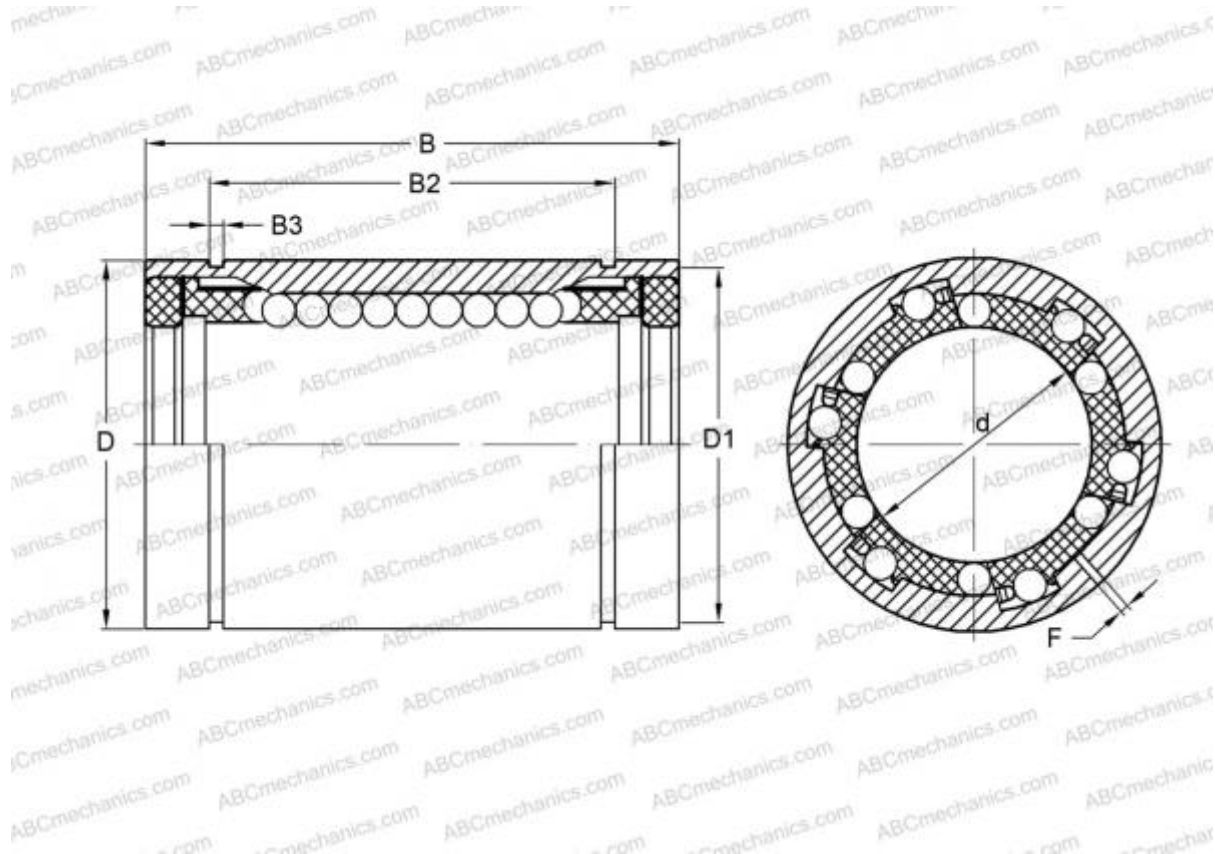

### Технические характеристики

**РАЗМЕРЫ, ММ**

d	40,000
D	62,000
B	80,000
D1	59,000
B2	60,300
B3	2,150
F	1

**МАССА, КГ** 0,600

**ПРОИЗВОДИТЕЛЬ** [INA](#)

**ЗАМЕНЯЕТ**

KBS 4080 PP