

LBE 12 UU OP IKO

Шариковые втулки

ТИП: Цилиндрические линейные направляющие, Шариковые втулки, Стандартные, Открытая конструкция, для использования с рельсовым валом, Тип LBE..UU OP, KBO..PP, LBCT..2LS, уплотнения с обеих сторон

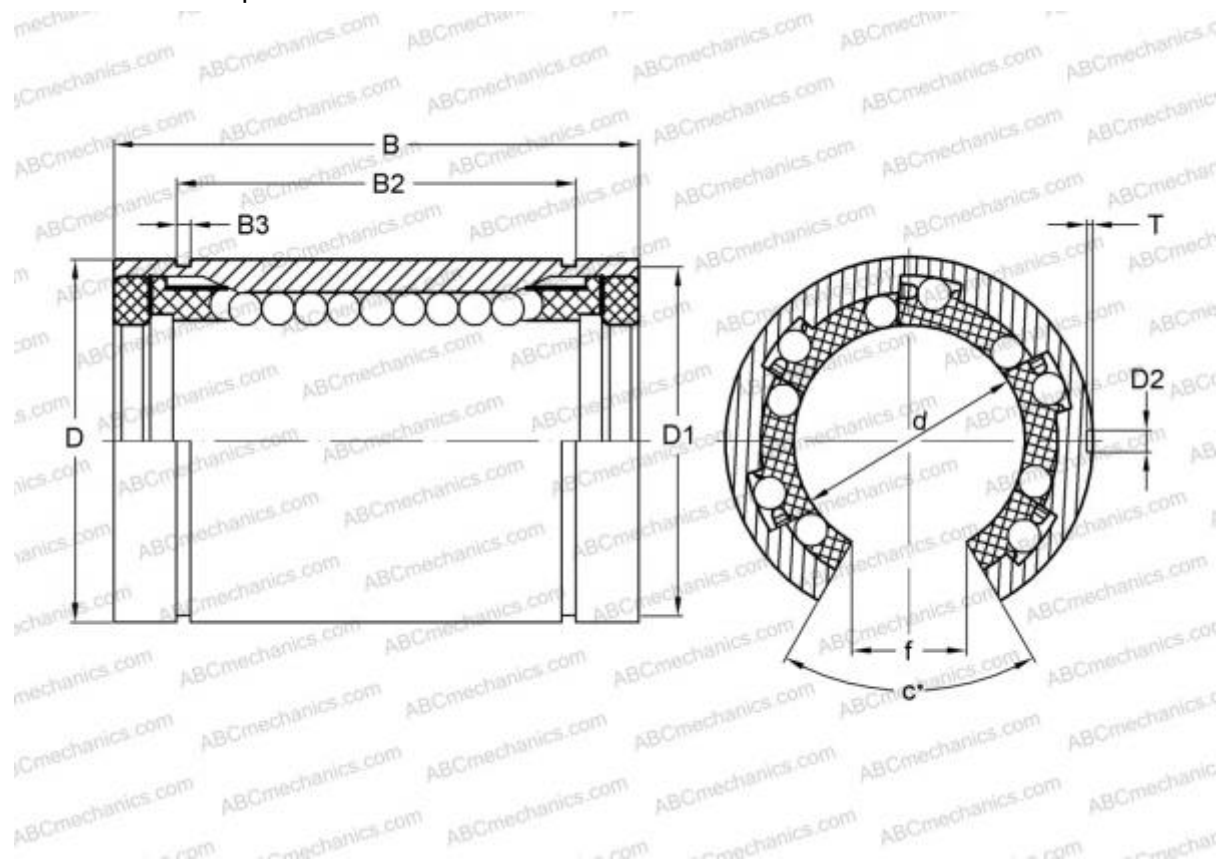

Технические характеристики

РАЗМЕРЫ, ММ

d	12,000
D	22,000
B	32,000
f	7,500
c	78,000

МАССА, КГ 0,030

ПРОИЗВОДИТЕЛЬ [IKO](#)

АНАЛОГИ

ABC	LBE 12 UU OP
STAR	0632-012-00
THOMSON	0632-012-00
INA	KBO12-PP
SKF	LBCT 12-2LS

АНАЛОГИ

FAG [LAN 12x22x32.2RS](#)

РАСЧЕТНЫЕ ДАННЫЕ

Номинальная динамическая грузоподъёмность мин 0,284 кН

Номинальная динамическая грузоподъёмность макс 0,327 кН