

A-4812 THOMSON

Шариковые втулки

ТИП: Цилиндрические линейные направляющие, Шариковые втулки, Стандартные, Закрытая конструкция, Тип LBB, дюймовые

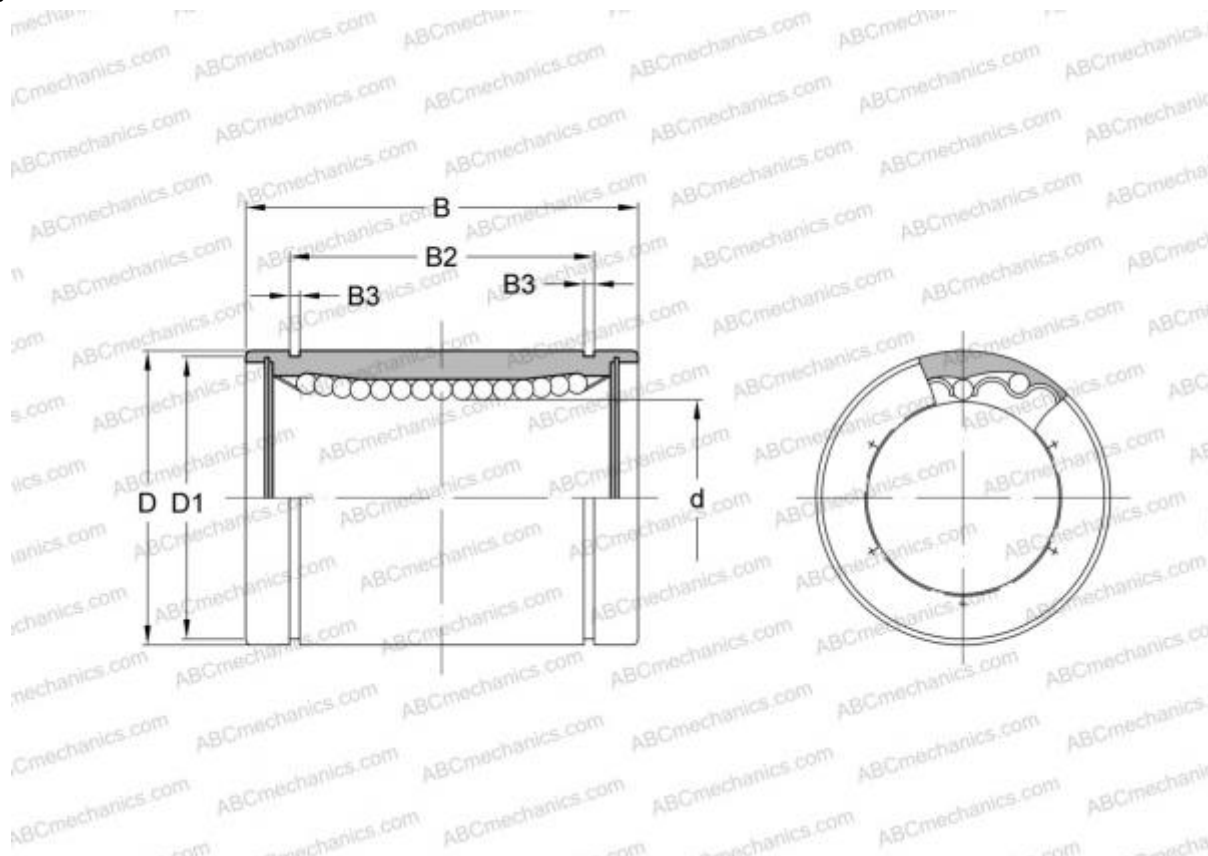

Технические характеристики

РАЗМЕРЫ, ММ

d	6,350
D	12,700
B	19,050

МАССА, КГ 0,007

ПРОИЗВОДИТЕЛЬ [THOMSON](#)

АНАЛОГИ

ABC	LBB 4
IKO	LBB 4
HEIM	LBB-250