

A-61014 THOMSON

Шариковые втулки

ТИП: Цилиндрические линейные направляющие, Шариковые втулки, Стандартные, Закрытая конструкция, Тип LBB, дюймовые

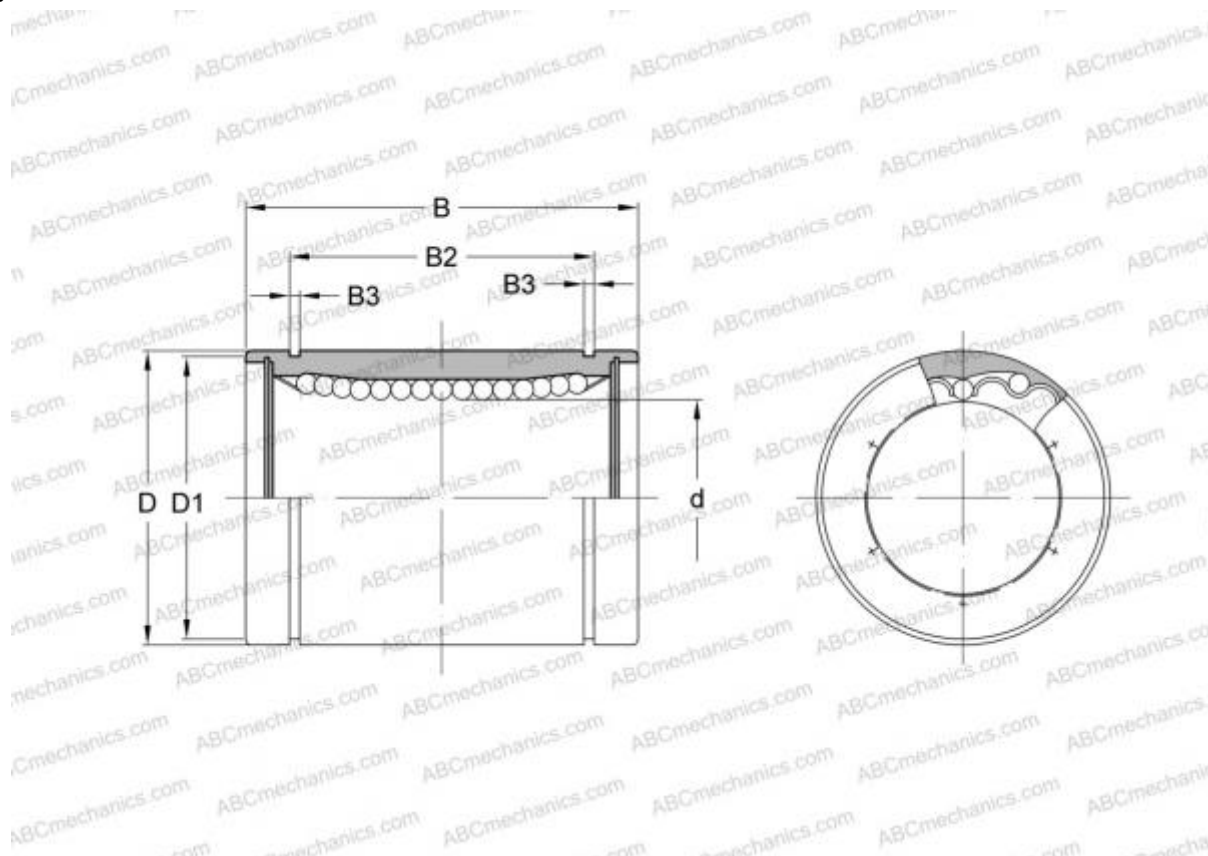

Технические характеристики

РАЗМЕРЫ, ММ

d	9,525
D	15,875
B	22,225

МАССА, КГ 0,010

ПРОИЗВОДИТЕЛЬ [THOMSON](#)

АНАЛОГИ

ABC	LBB 6
IKO	LBB 6
HEIM	LBB-375