

A-81420 THOMSON

Шариковые втулки

ТИП: Цилиндрические линейные направляющие, Шариковые втулки, Стандартные, Закрытая конструкция, Тип LBB, дюймовые

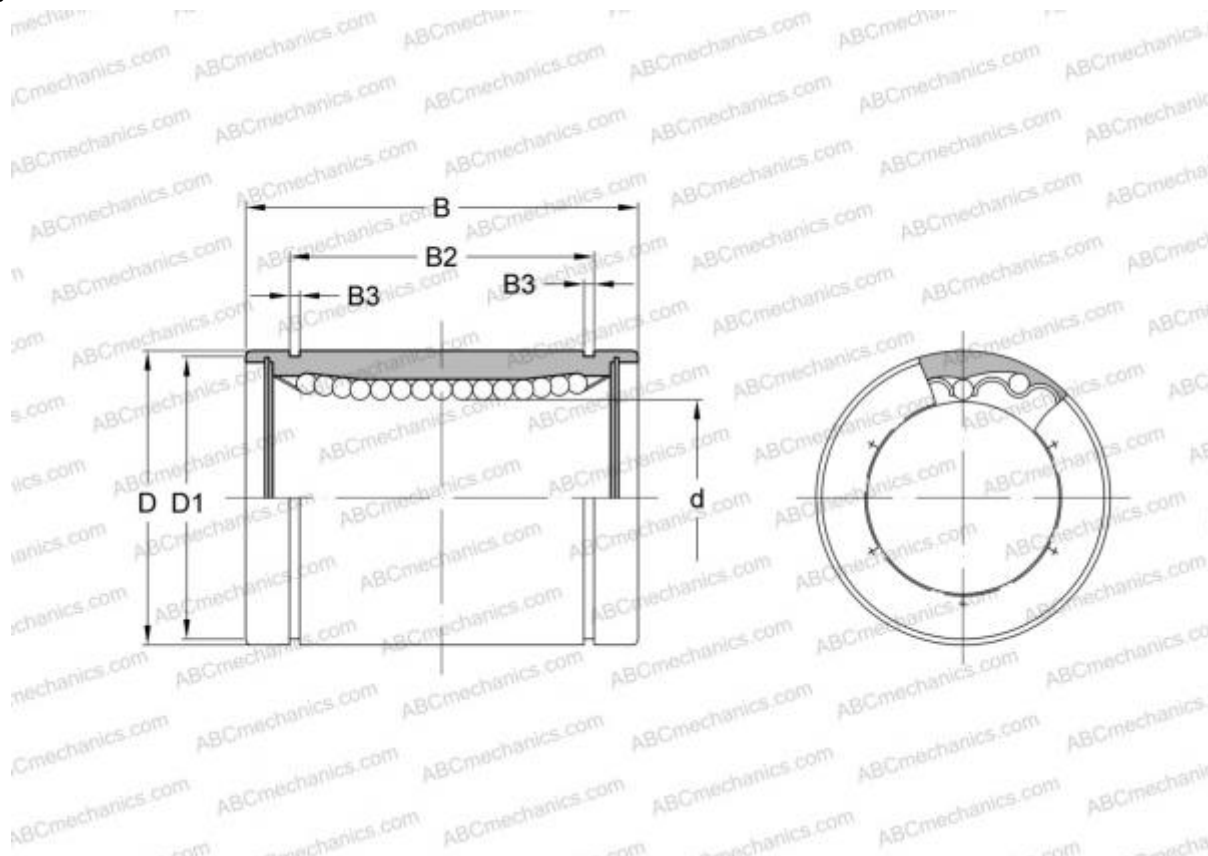

Технические характеристики

РАЗМЕРЫ, ММ

d	12,700
D	22,225
B	31,750

МАССА, КГ 0,032

ПРОИЗВОДИТЕЛЬ [THOMSON](#)

АНАЛОГИ

ABC	LBB 8
IKO	LBB 8
HEIM	LBB-500