

## LBB-500 HEIM

Шариковые втулки

ТИП: Цилиндрические линейные направляющие, Шариковые втулки, Стандартные, Закрытая конструкция, Тип LBB, дюймовые

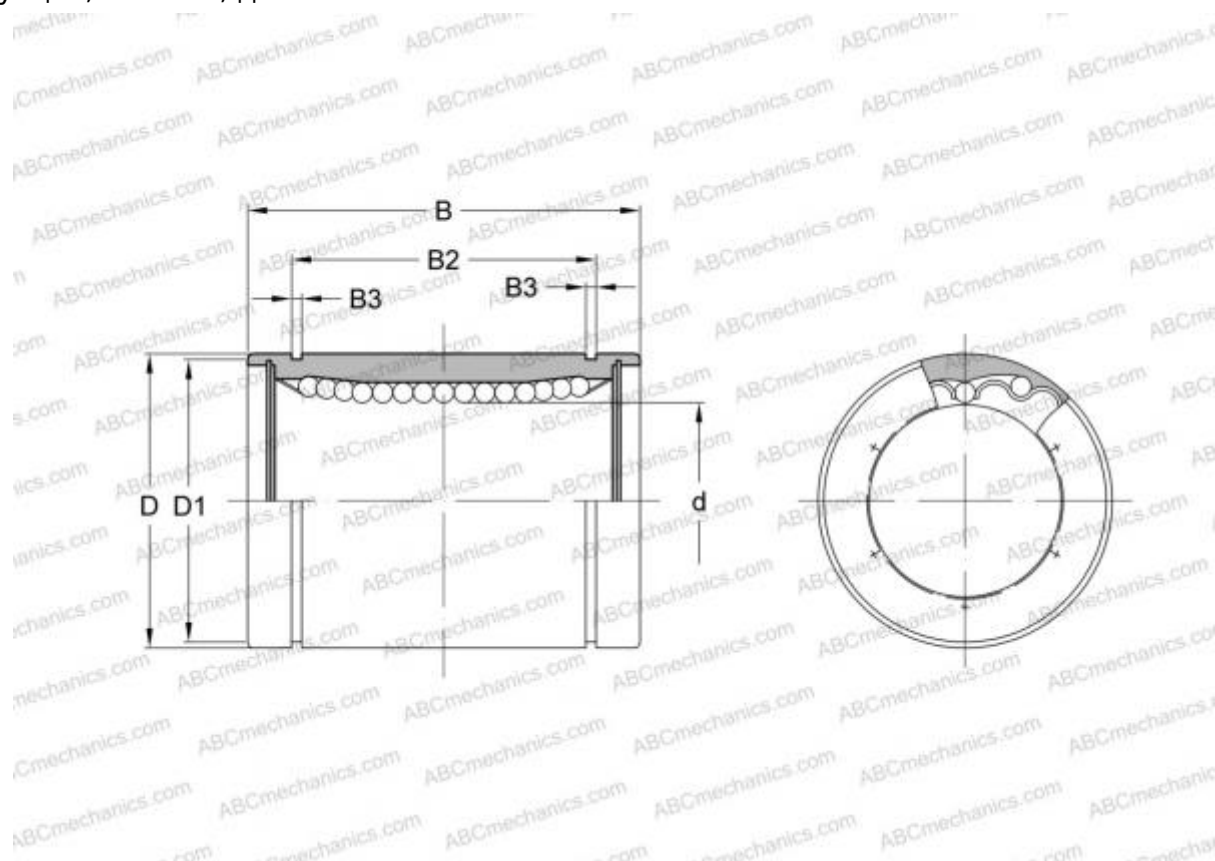

### Технические характеристики

#### РАЗМЕРЫ, ММ

d	12,700
D	22,225
B	31,750

**МАССА, КГ** 0,032

**ПРОИЗВОДИТЕЛЬ** [HEIM](#)

#### АНАЛОГИ

ABC	<a href="#">LBB 8</a>
IKO	<a href="#">LBB 8</a>
THOMSON	<a href="#">A-81420</a>