

LBB 10 ABC

Шариковые втулки

ТИП: Цилиндрические линейные направляющие, Шариковые втулки, Стандартные, Закрытая конструкция, Тип LBB, дюймовые

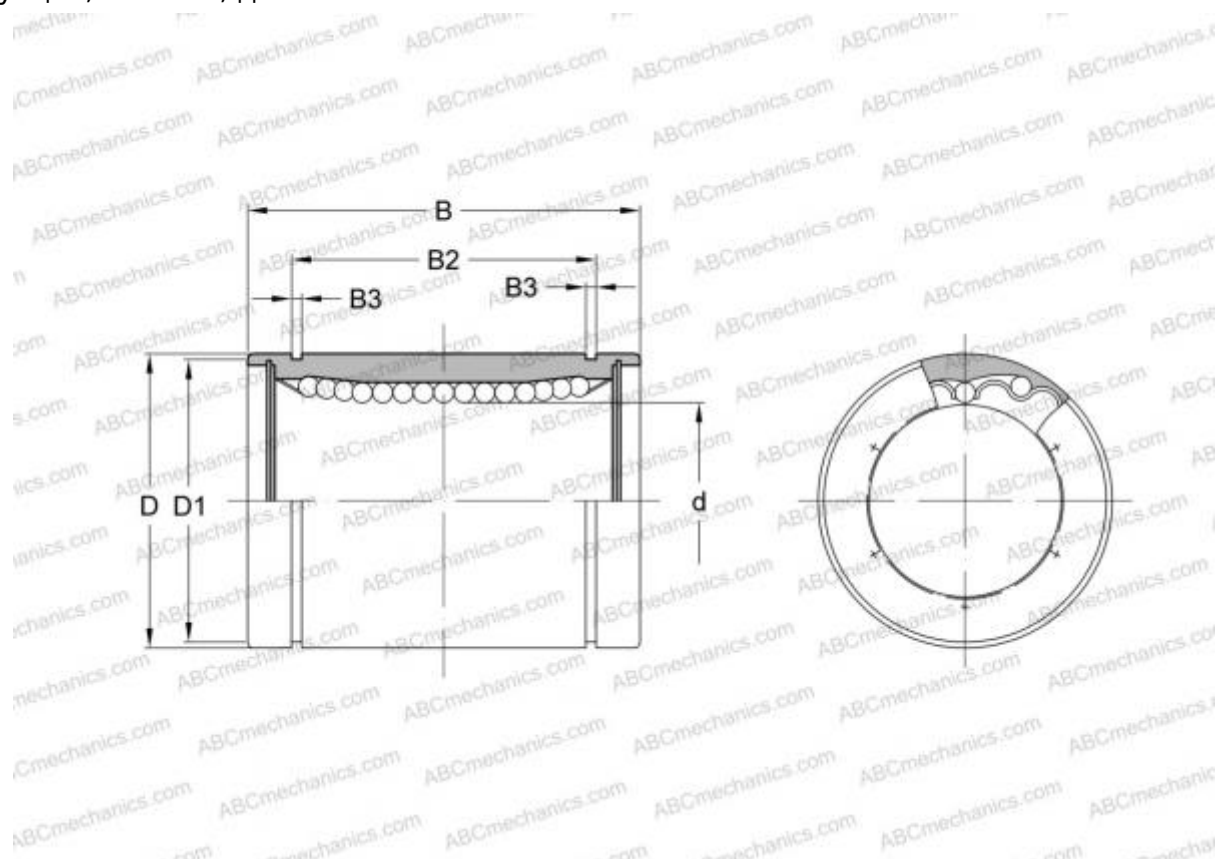

Технические характеристики

РАЗМЕРЫ, ММ

d	15,875
D	28,575
B	38,100

МАССА, КГ 0,065

ПРОИЗВОДИТЕЛЬ [ABC](#)

АНАЛОГИ

IKO	LBB 10
THOMSON	A-101824
HEIM	LBB-625