

A-122026 THOMSON

Шариковые втулки

ТИП: Цилиндрические линейные направляющие, Шариковые втулки, Стандартные, Закрытая конструкция, Тип LBB, дюймовые

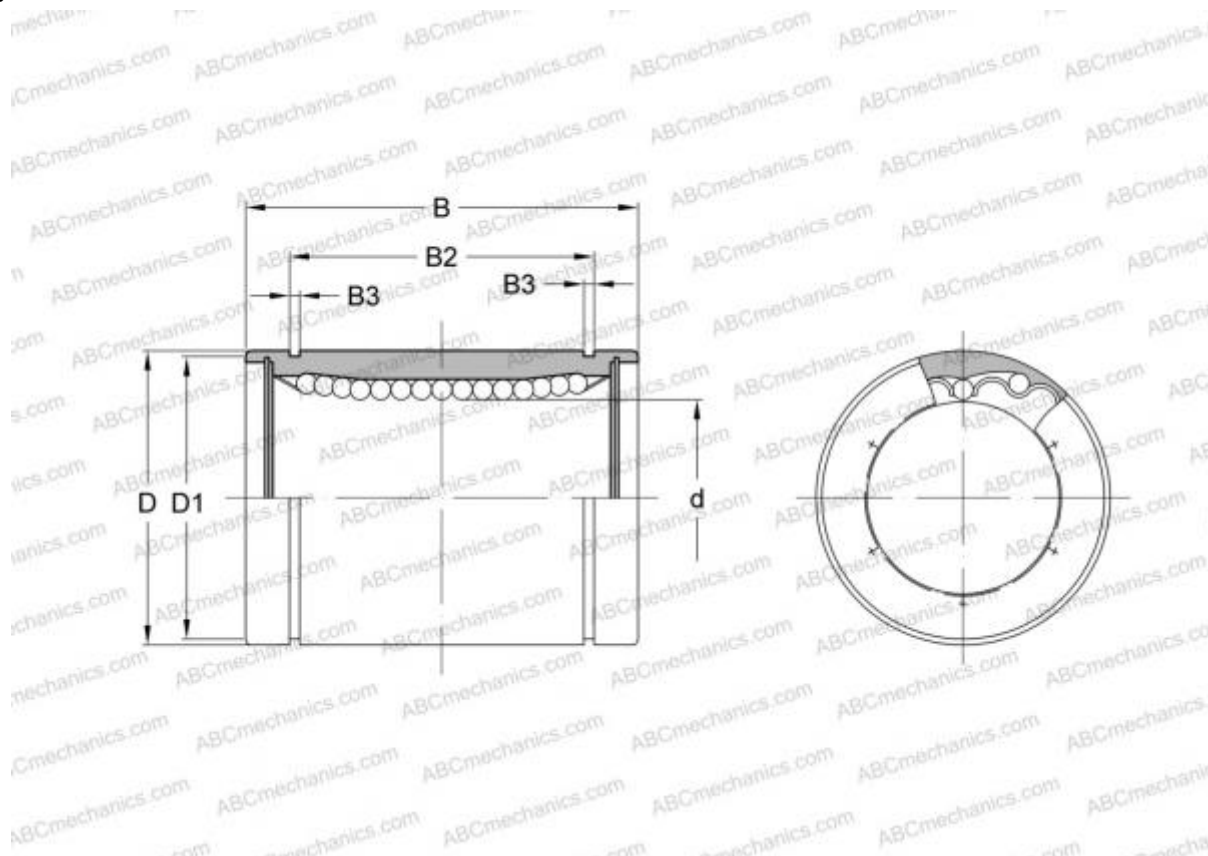

Технические характеристики

РАЗМЕРЫ, ММ

d	19,050
D	31,750
B	41,275

МАССА, КГ 0,080

ПРОИЗВОДИТЕЛЬ [THOMSON](#)

АНАЛОГИ

ABC	LBB 12
IKO	LBB 12
HEIM	LBB-750