

## ADJ-162536 THOMSON

Шариковые втулки

ТИП: Цилиндрические линейные направляющие, Шариковые втулки, Стандартные, С регулируемым зазором, Тип LBB..AJ, дюймовые

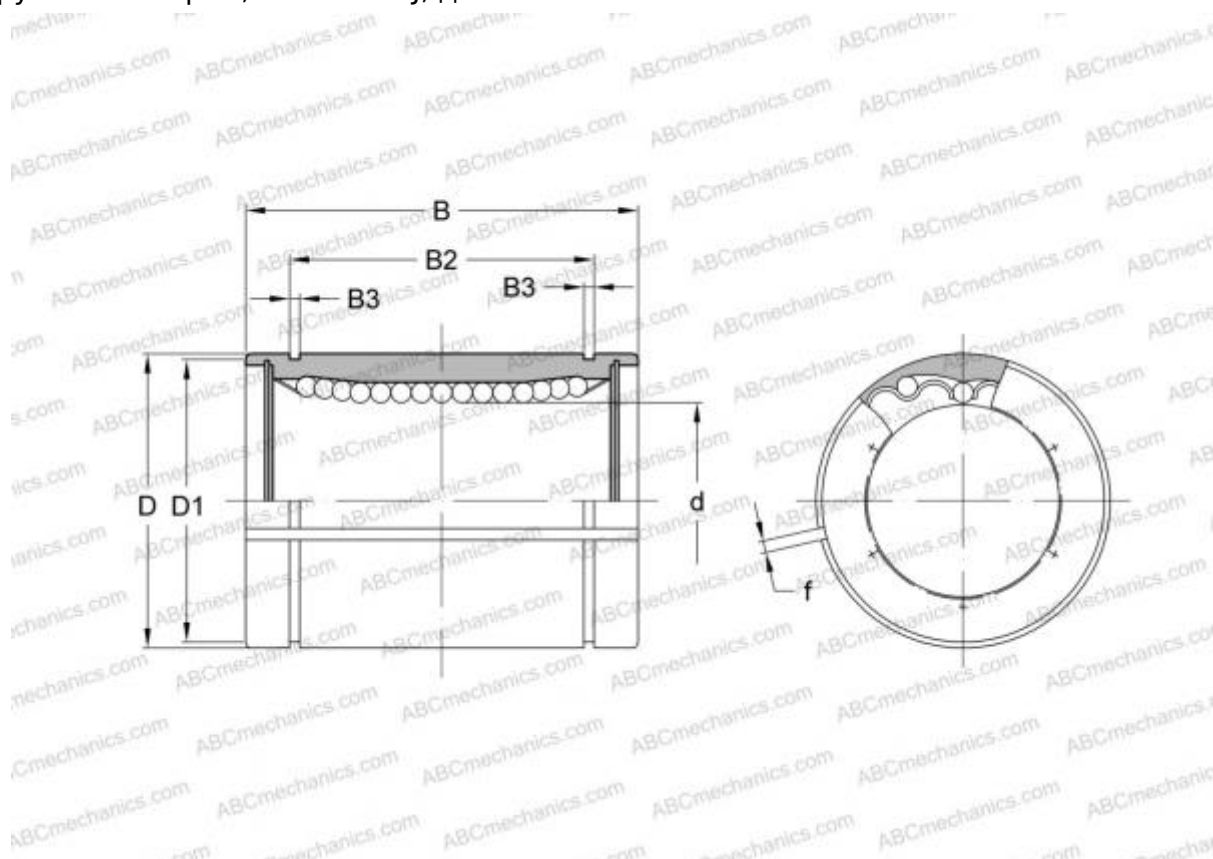

### Технические характеристики

#### РАЗМЕРЫ, ММ

d	25,400
D	39,688
B	57,150
f	2,381

**МАССА, КГ** 0,145

**ПРОИЗВОДИТЕЛЬ** [THOMSON](#)

#### АНАЛОГИ

ABC	<a href="#">LBB 16 AJ</a>
IKO	<a href="#">LBB 16 AJ</a>
HEIM	<a href="#">ADJ-1000</a>