

OPN-81420 THOMSON

Шариковые втулки

ТИП: Цилиндрические линейные направляющие, Шариковые втулки, Стандартные, Открытая конструкция, для использования с рельсовым валом, Тип LBB..OP, дюймовые

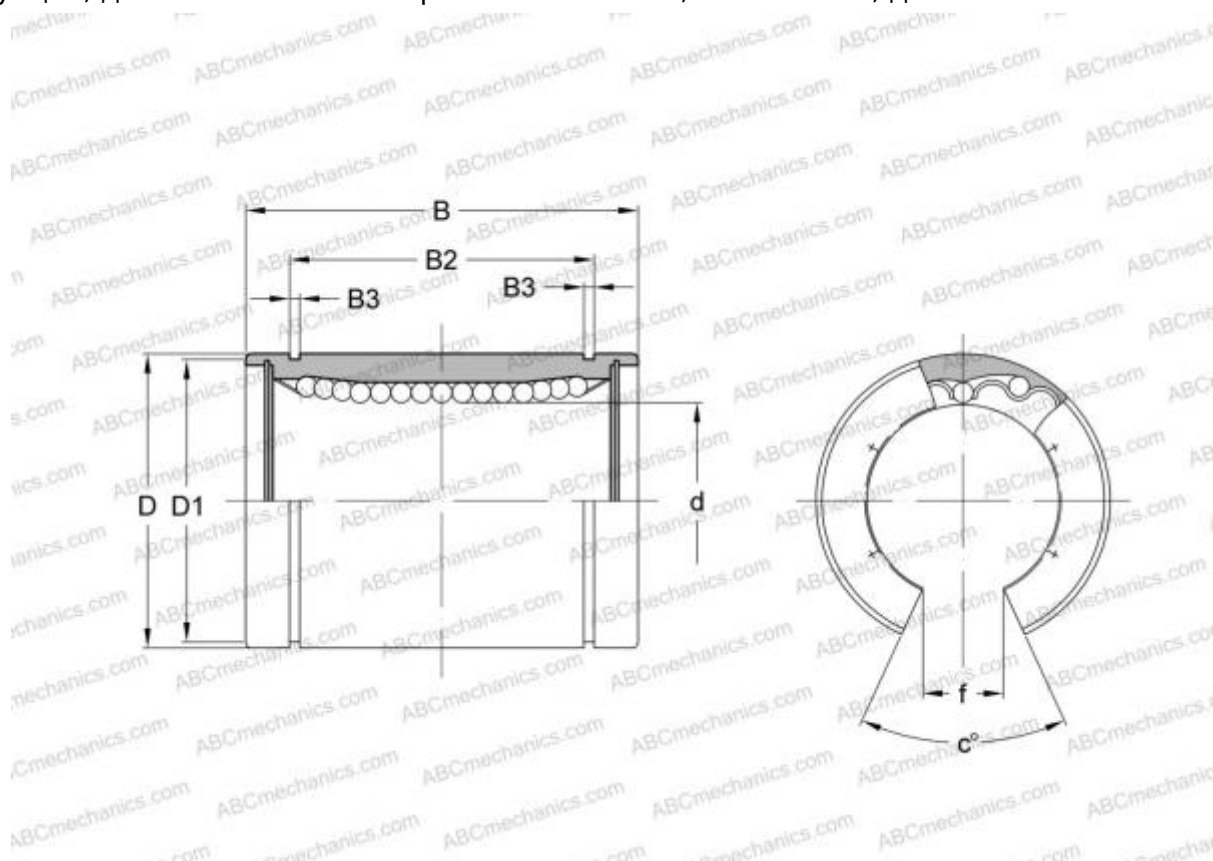

Технические характеристики

РАЗМЕРЫ, ММ

d	12,700
D	22,225
B	31,750
f	7,938
c	50,000

МАССА 0,028

ПРОИЗВОДИТЕЛЬ [THOMSON](#)

АНАЛОГИ

ABC	LBB 8 OP
IKO	LBB 8 OP
HEIM	OPN-500