

OPN-101824 THOMSON

Шариковые втулки

ТИП: Цилиндрические линейные направляющие, Шариковые втулки, Стандартные, Открытая конструкция, для использования с рельсовым валом, Тип LBB..OP, дюймовые

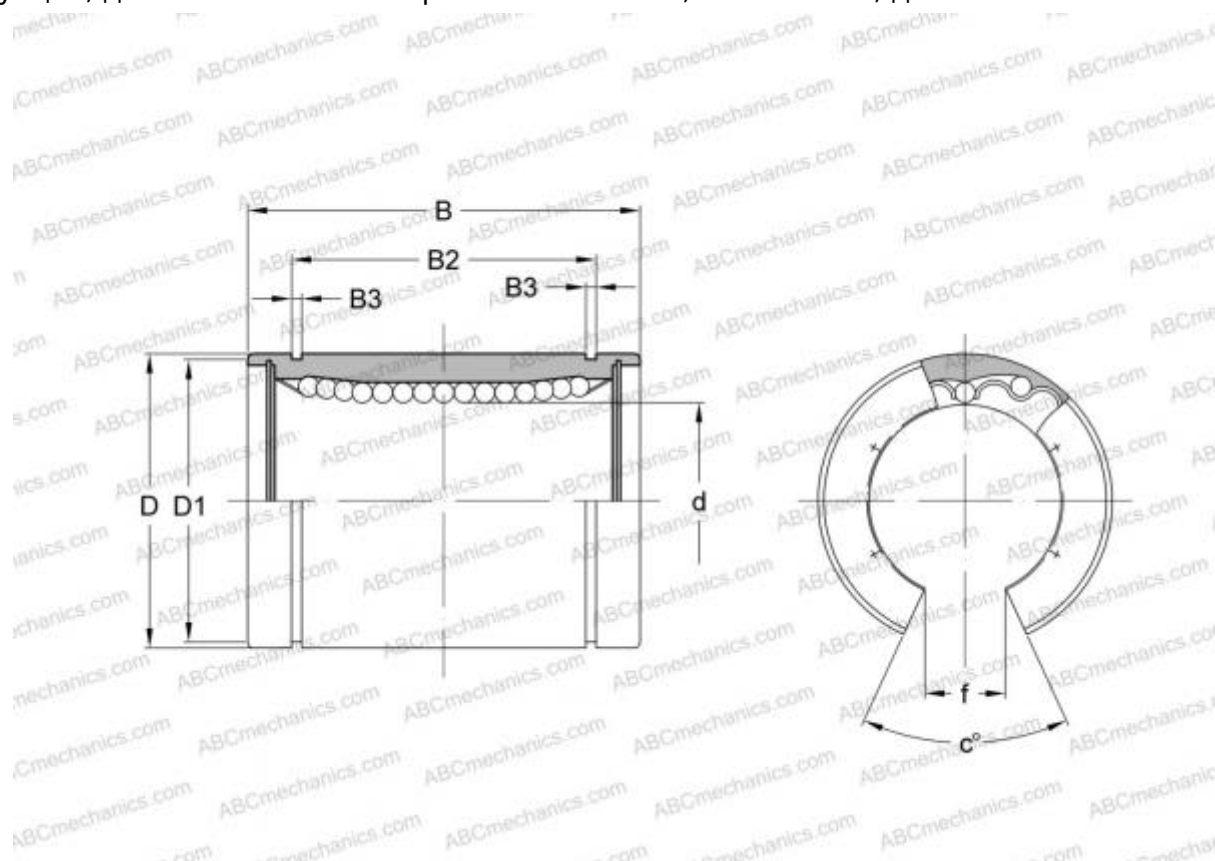

Технические характеристики

РАЗМЕРЫ, ММ

d	15,875
D	28,575
B	38,100
f	9,525
c	60,000

МАССА, КГ 0,054

ПРОИЗВОДИТЕЛЬ [THOMSON](#)

АНАЛОГИ

ABC	LBB 10 OP
IKO	LBB 10 OP
HEIM	OPN-625