

## OPN-122026 THOMSON

Шариковые втулки

ТИП: Цилиндрические линейные направляющие, Шариковые втулки, Стандартные, Открытая конструкция, для использования с рельсовым валом, Тип LBB..OP, дюймовые

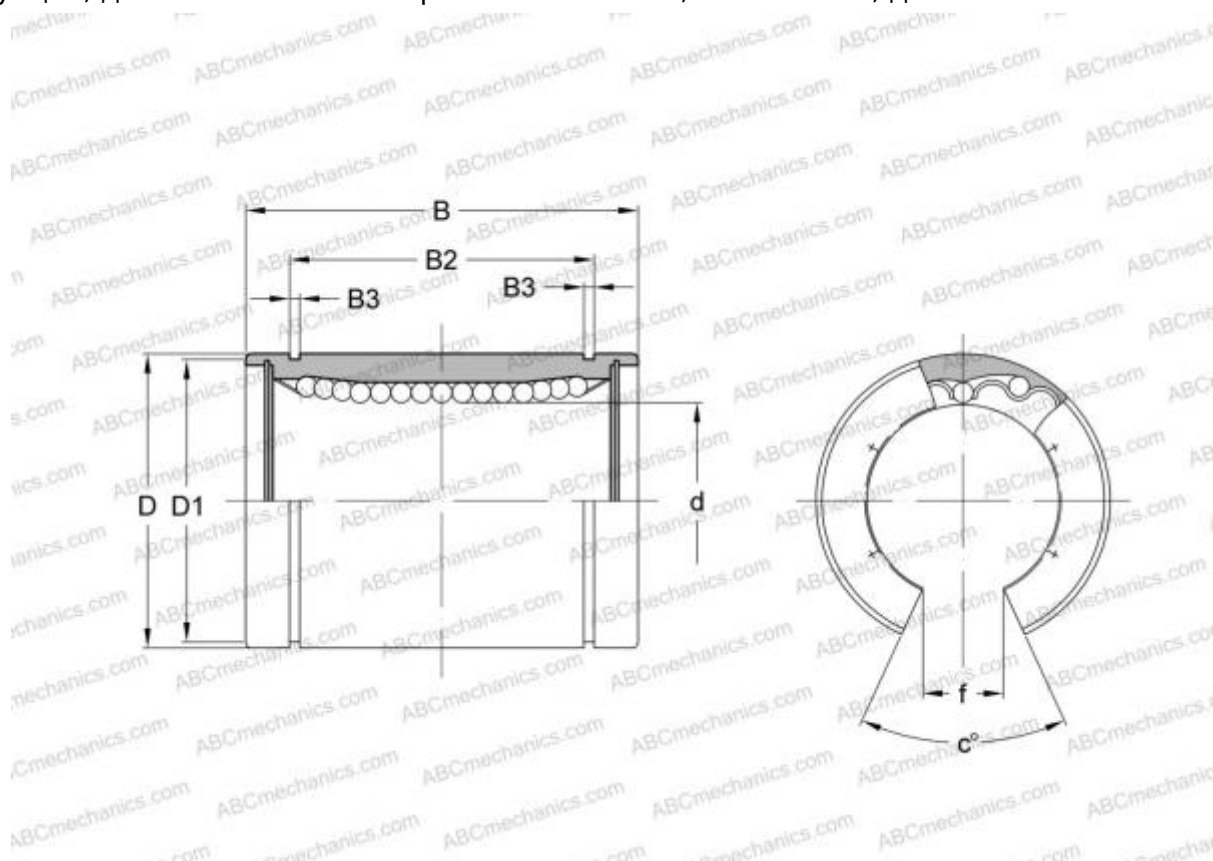

### Технические характеристики

#### РАЗМЕРЫ, ММ

d	19,050
D	31,750
B	41,275
f	11,112
c	60,000

**МАССА, КГ** 0,069

**ПРОИЗВОДИТЕЛЬ** [THOMSON](#)

#### АНАЛОГИ

ABC	<a href="#">LBB 12 OP</a>
IKO	<a href="#">LBB 12 OP</a>
HEIM	<a href="#">OPN-750</a>