

OPN-243848 THOMSON

Шариковые втулки

ТИП: Цилиндрические линейные направляющие, Шариковые втулки, Стандартные, Открытая конструкция, для использования с рельсовым валом, Тип LBB..OP, дюймовые

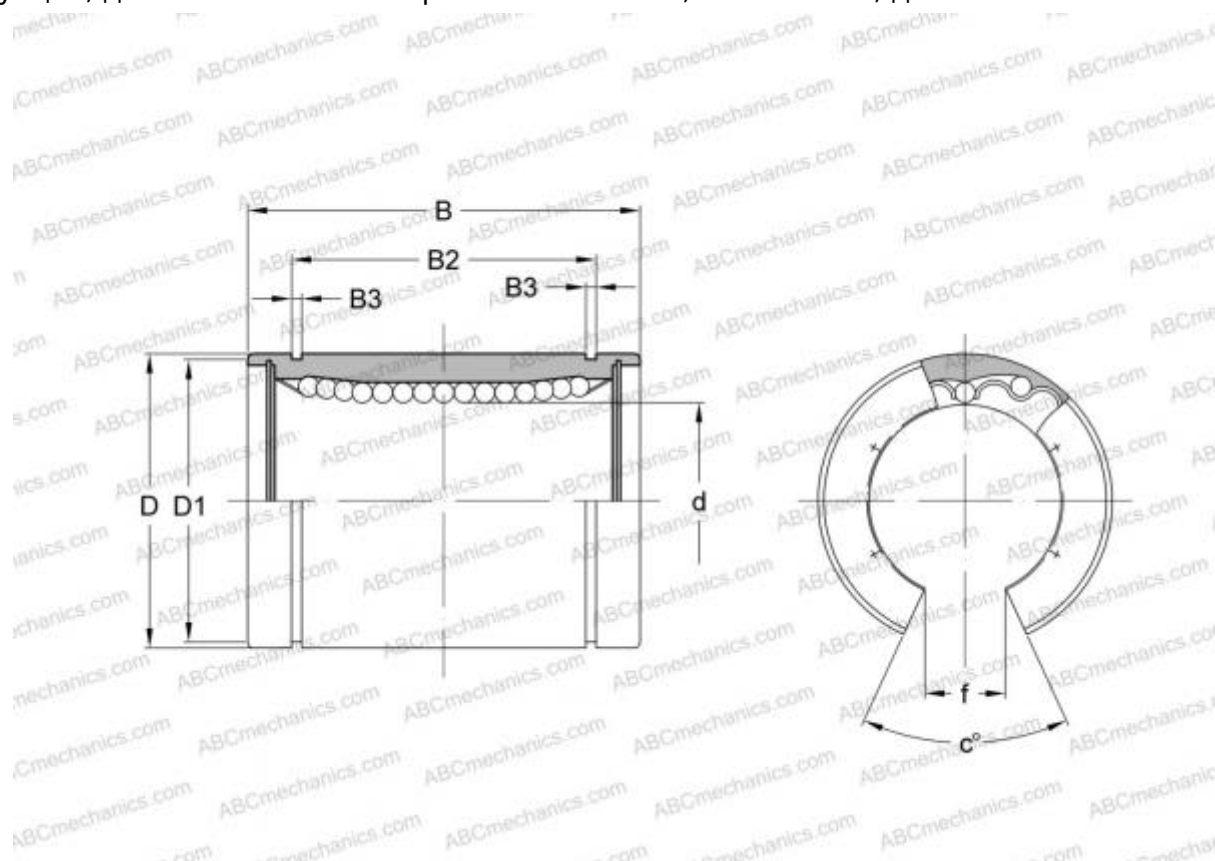

Технические характеристики

РАЗМЕРЫ, ММ

d	38,100
D	60,325
B	76,200
f	19,050
c	50,000

МАССА, КГ 0,470

ПРОИЗВОДИТЕЛЬ [THOMSON](#)

АНАЛОГИ

ABC	LBB 24 OP
IKO	LBB 24 OP
HEIM	OPN-1500