

LBB 12 UU ABC

Шариковые втулки

ТИП: Цилиндрические линейные направляющие, Шариковые втулки, Стандартные, Закрытая конструкция, Тип LBB..UU, уплотнения с обеих сторон, дюймовые

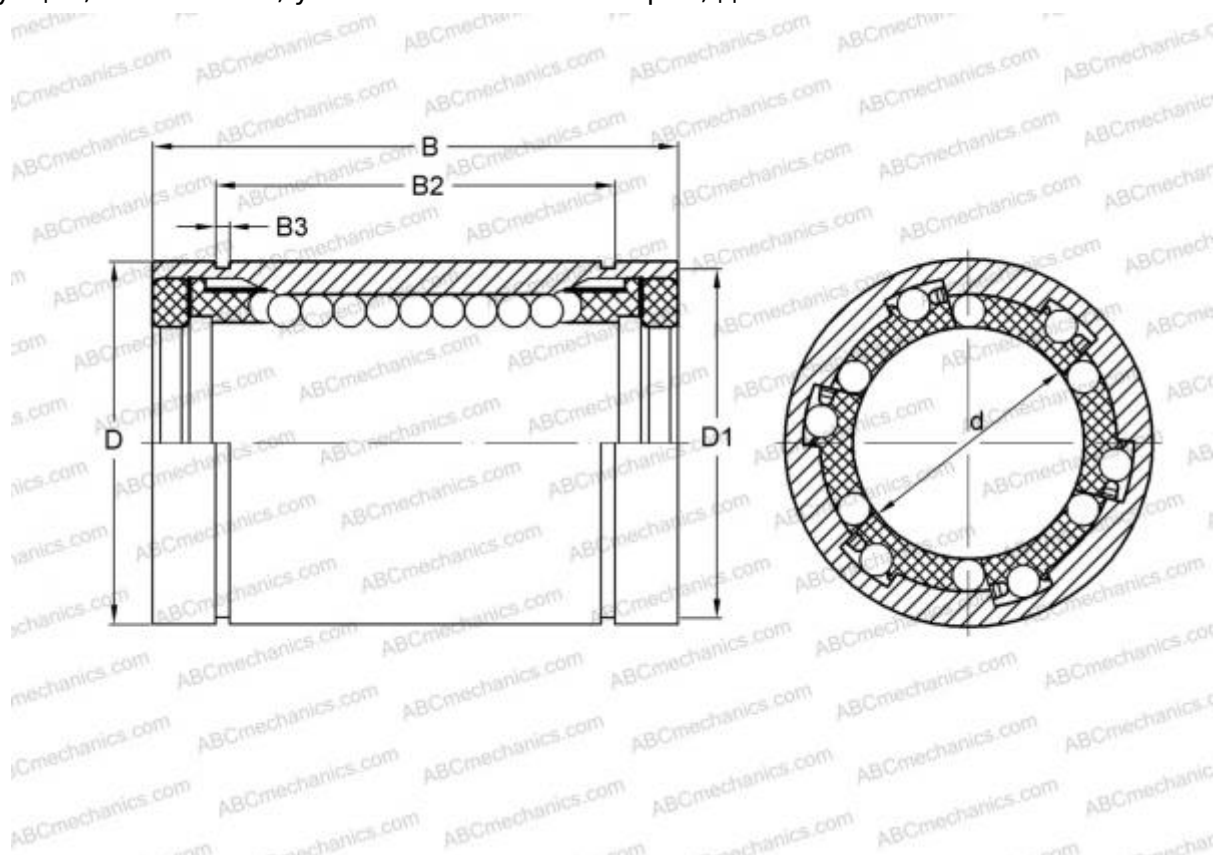

Технические характеристики

РАЗМЕРЫ, ММ

d	19,050
D	31,750
B	41,275

МАССА, КГ 0,080

ПРОИЗВОДИТЕЛЬ [ABC](#)

АНАЛОГИ

IKO	LBB 12 UU
HEIM	LBB-750 PP