

## LBB 12 UU IKO

Шариковые втулки

ТИП: Цилиндрические линейные направляющие, Шариковые втулки, Стандартные, Закрытая конструкция, Тип LBB..UU, уплотнения с обеих сторон, дюймовые

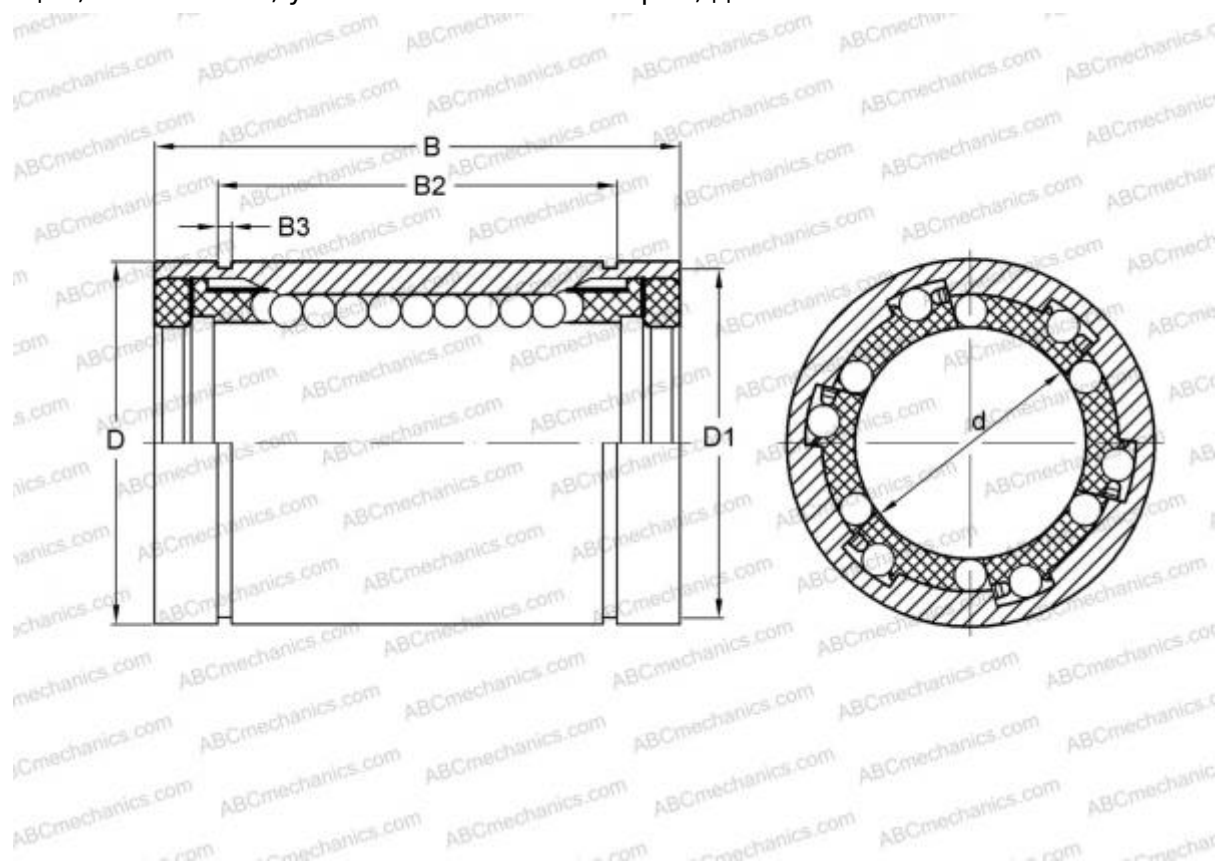

### Технические характеристики

#### РАЗМЕРЫ, ММ

d	19,050
D	31,750
B	41,275

**МАССА, КГ** 0,080

**ПРОИЗВОДИТЕЛЬ** [IKO](#)

#### АНАЛОГИ

ABC	<a href="#">LBB 12 UU</a>
HEIM	<a href="#">LBB-750 PP</a>

#### РАСЧЕТНЫЕ ДАННЫЕ

Номинальная динамическая грузоподъёмность мин	0,608 кН
Номинальная динамическая грузоподъёмность макс	0,724 кН