

LBB-1250 PP HEIM

Шариковые втулки

ТИП: Цилиндрические линейные направляющие, Шариковые втулки, Стандартные, Закрытая конструкция, Тип LBB..UU, уплотнения с обеих сторон, дюймовые

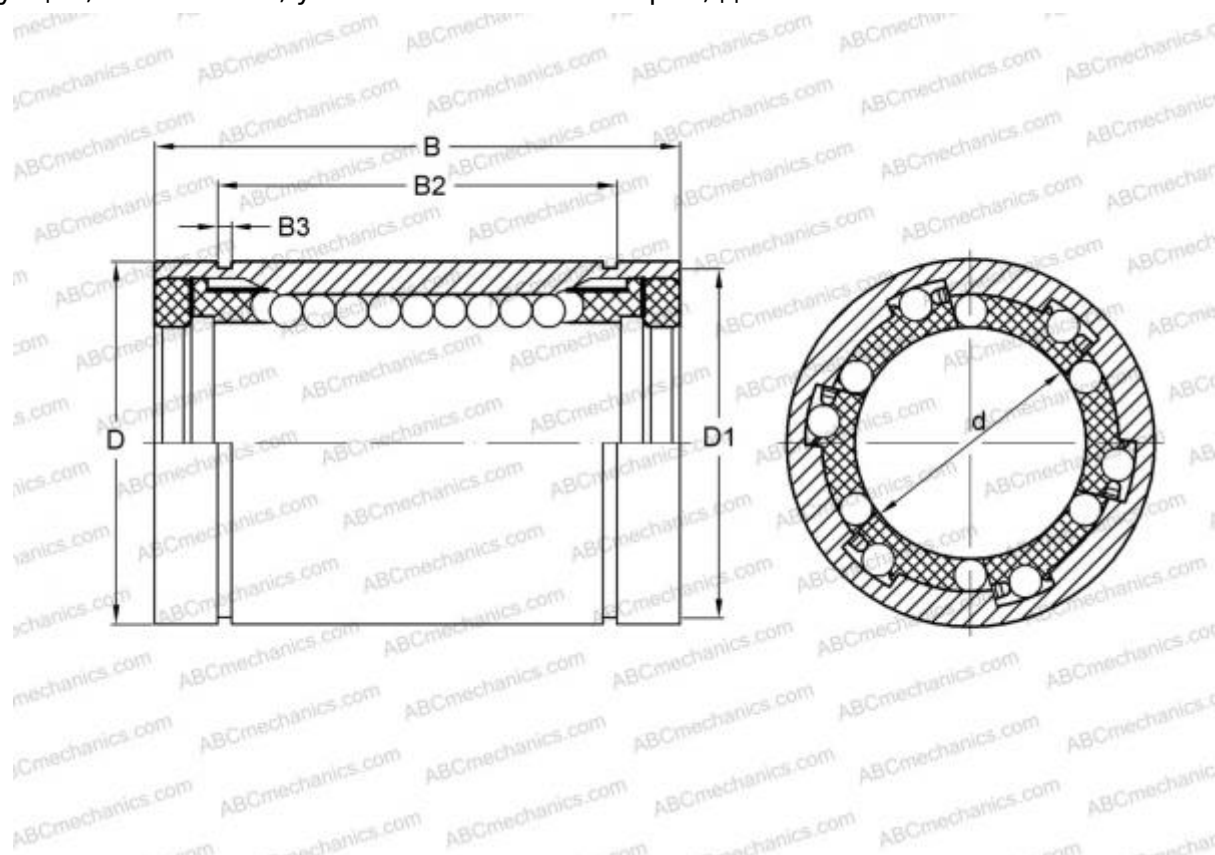

Технические характеристики

РАЗМЕРЫ, ММ

d	31,750
D	50,800
B	66,675

МАССА, КГ 0,325

ПРОИЗВОДИТЕЛЬ [HEIM](#)

АНАЛОГИ

ABC	LBB 20 UU
IKO	LBB 20 UU