

LBD 13 ИКО

Шариковые втулки

ТИП: Цилиндрические линейные направляющие, Шариковые втулки, Стандартные, Закрытая конструкция, Тип LBD

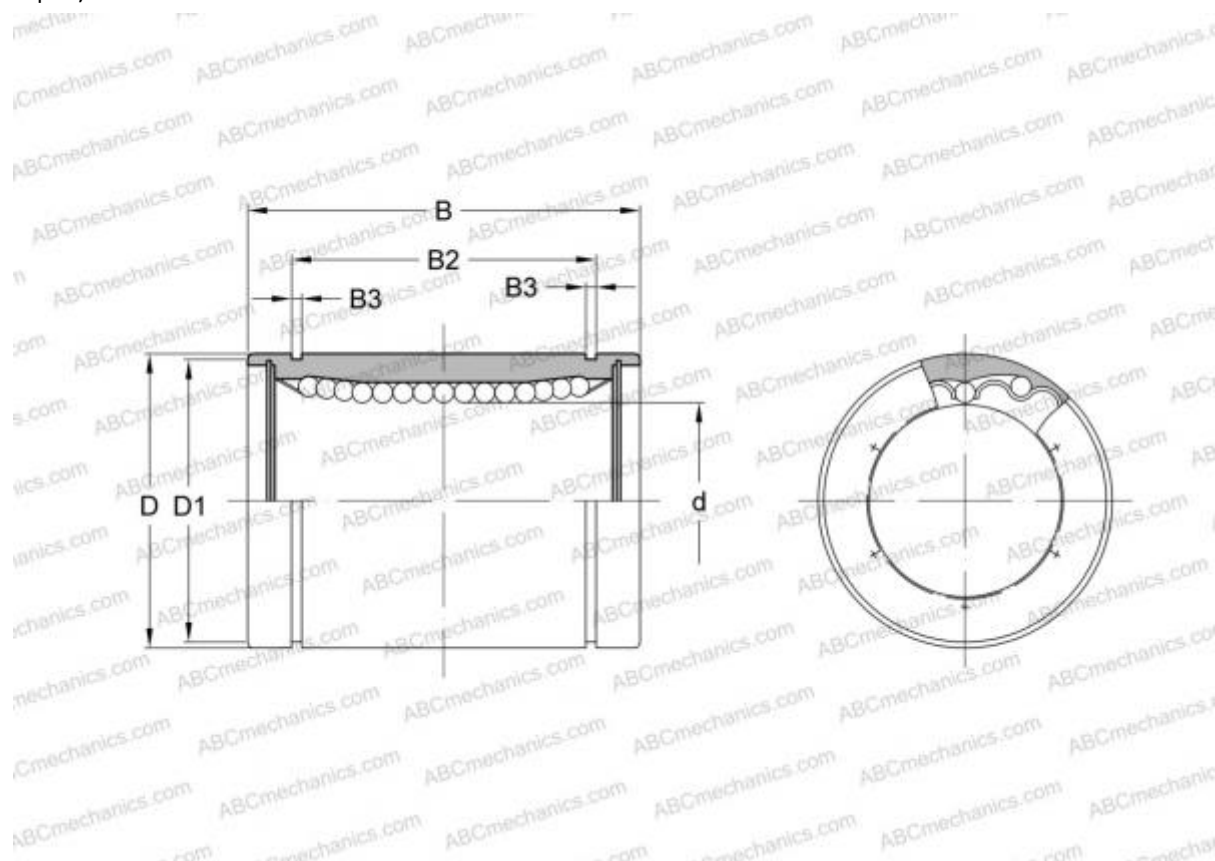

Технические характеристики

РАЗМЕРЫ, ММ

d	13,000
D	23,000
B	32,000

МАССА, КГ 0,042

ПРОИЗВОДИТЕЛЬ [ИКО](#)

АНАЛОГИ

ABC [LBD 13](#)

РАСЧЕТНЫЕ ДАННЫЕ

Номинальная динамическая грузоподъёмность мин	0,292 кН
Номинальная динамическая грузоподъёмность макс	0,336 кН