

LBD 20 ИКО

Шариковые втулки

ТИП: Цилиндрические линейные направляющие, Шариковые втулки, Стандартные, Закрытая конструкция, Тип LBD

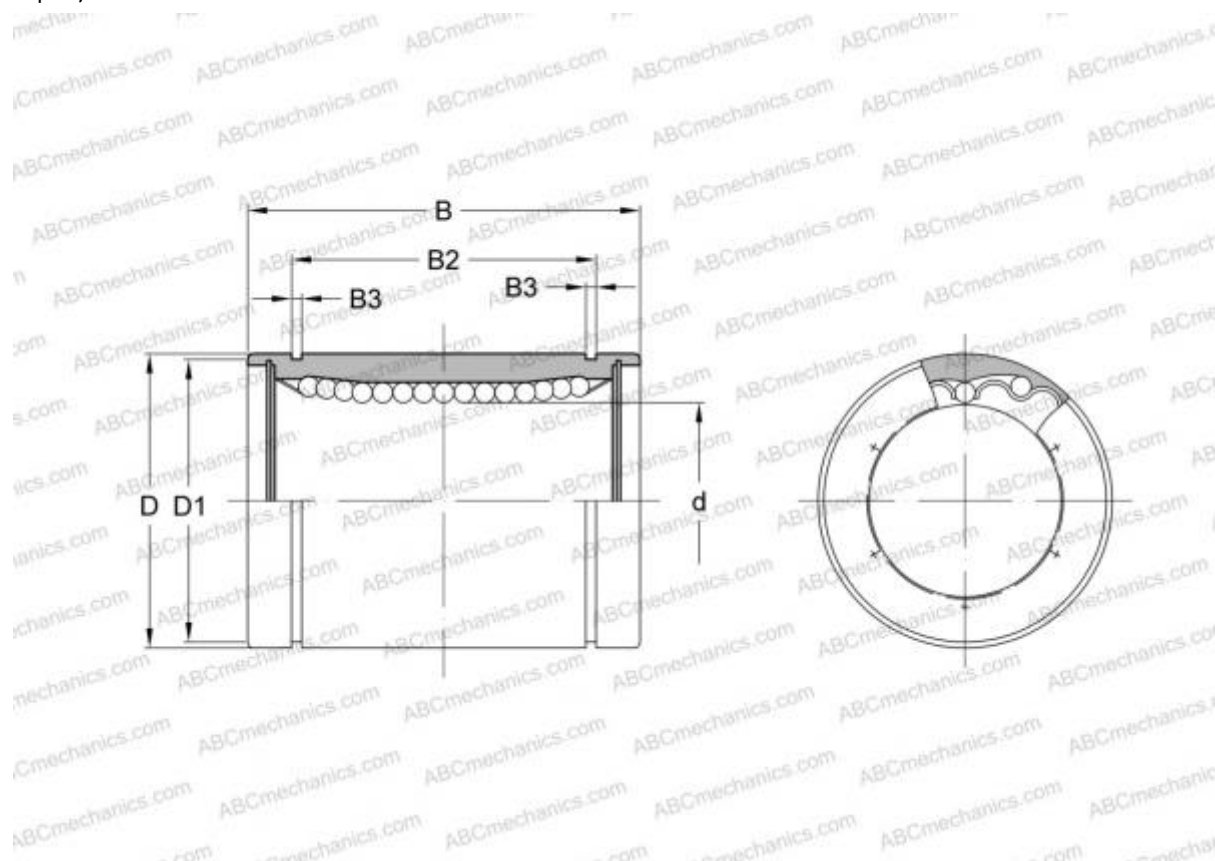

Технические характеристики

РАЗМЕРЫ, ММ

d	20,000
D	32,000
B	42,000

МАССА, КГ 0,080

ПРОИЗВОДИТЕЛЬ [ИКО](#)

АНАЛОГИ

ABC [LBD 20](#)

РАСЧЕТНЫЕ ДАННЫЕ

Номинальная динамическая грузоподъёмность мин	0,617 кН
Номинальная динамическая грузоподъёмность макс	0,734 кН