

SM 40-AJ NB

Шариковые втулки

ТИП: Цилиндрические линейные направляющие, Шариковые втулки, Стандартные, С регулируемым зазором, Тип SM..AJ, Азиатский стандарт, Стальной сепаратор (NB)

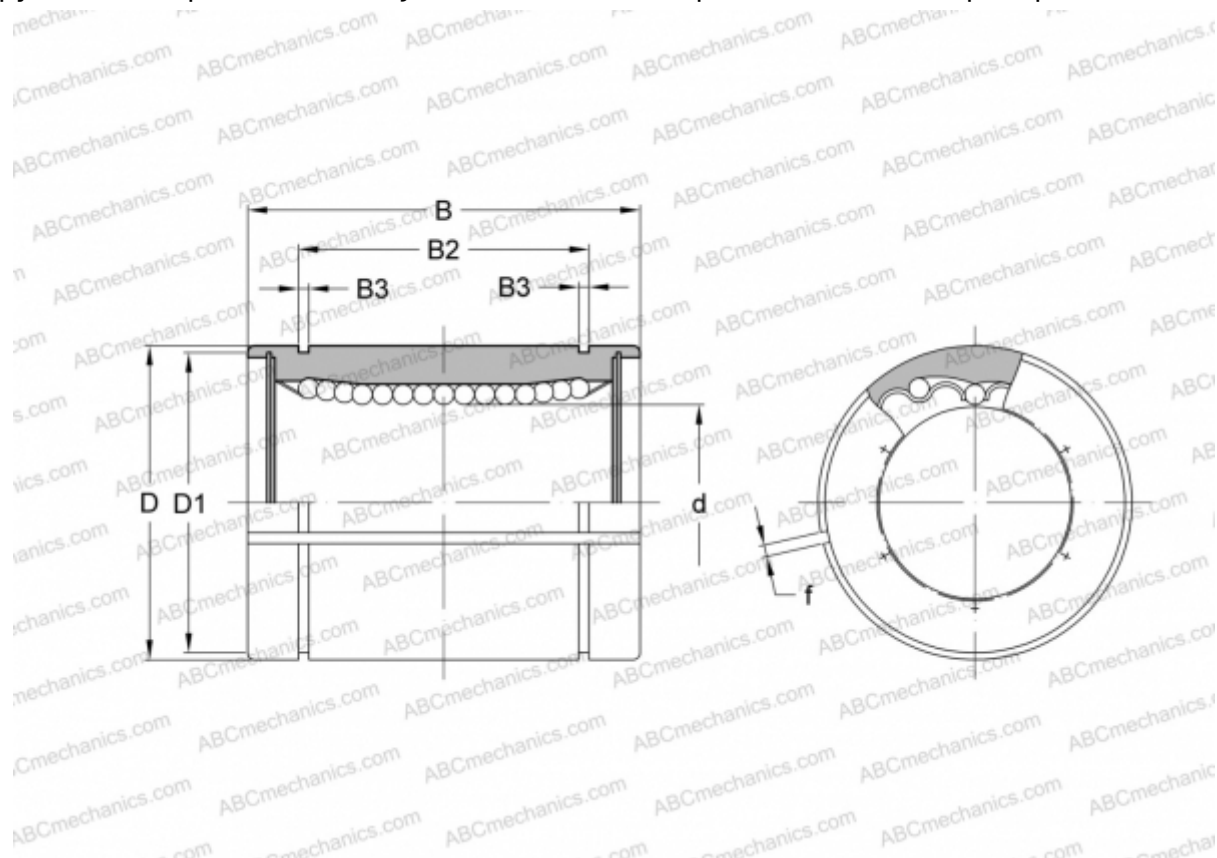

Технические характеристики

РАЗМЕРЫ, ММ

d	40,000
D	60,000
B	80,000
D1	57,000
B2	60,500
B3	2,100
f	3,000

МАССА, КГ 0,640

ПРОИЗВОДИТЕЛЬ [NB](#)