

SM 100-AJ NB

Шариковые втулки

ТИП: Цилиндрические линейные направляющие, Шариковые втулки, Стандартные, С регулируемым зазором, Тип SM..AJ, Азиатский стандарт, Стальной сепаратор (NB)

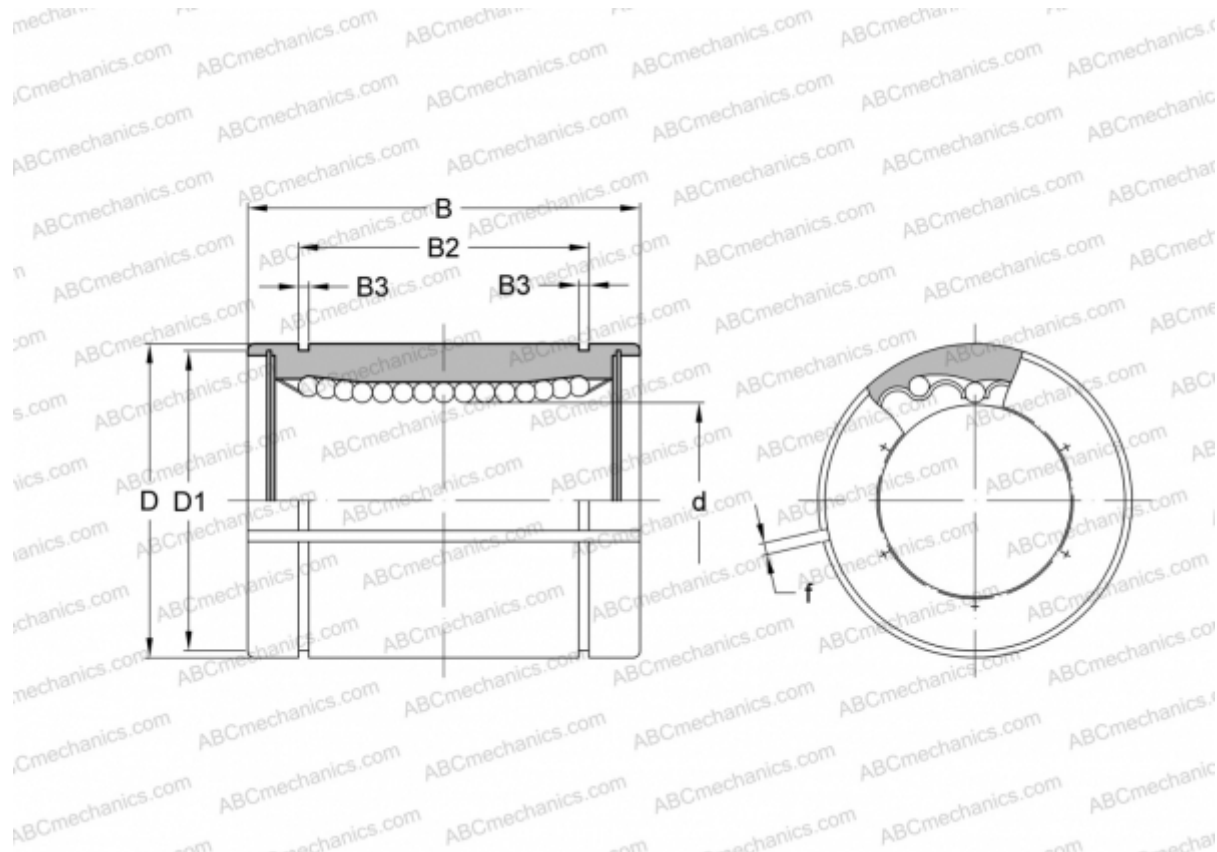

Технические характеристики

РАЗМЕРЫ, ММ

d	100,000
D	150,000
B	175,000
D1	145,000
B2	125,500
B3	4,150
f	3,000

МАССА, КГ 8,540

ПРОИЗВОДИТЕЛЬ [NB](#)