

LM 5080100 AJ IKO

Шариковые втулки

ТИП: Цилиндрические линейные направляющие, Шариковые втулки, Стандартные, С регулируемым зазором, Тип LM..(N) AJ (IKO)

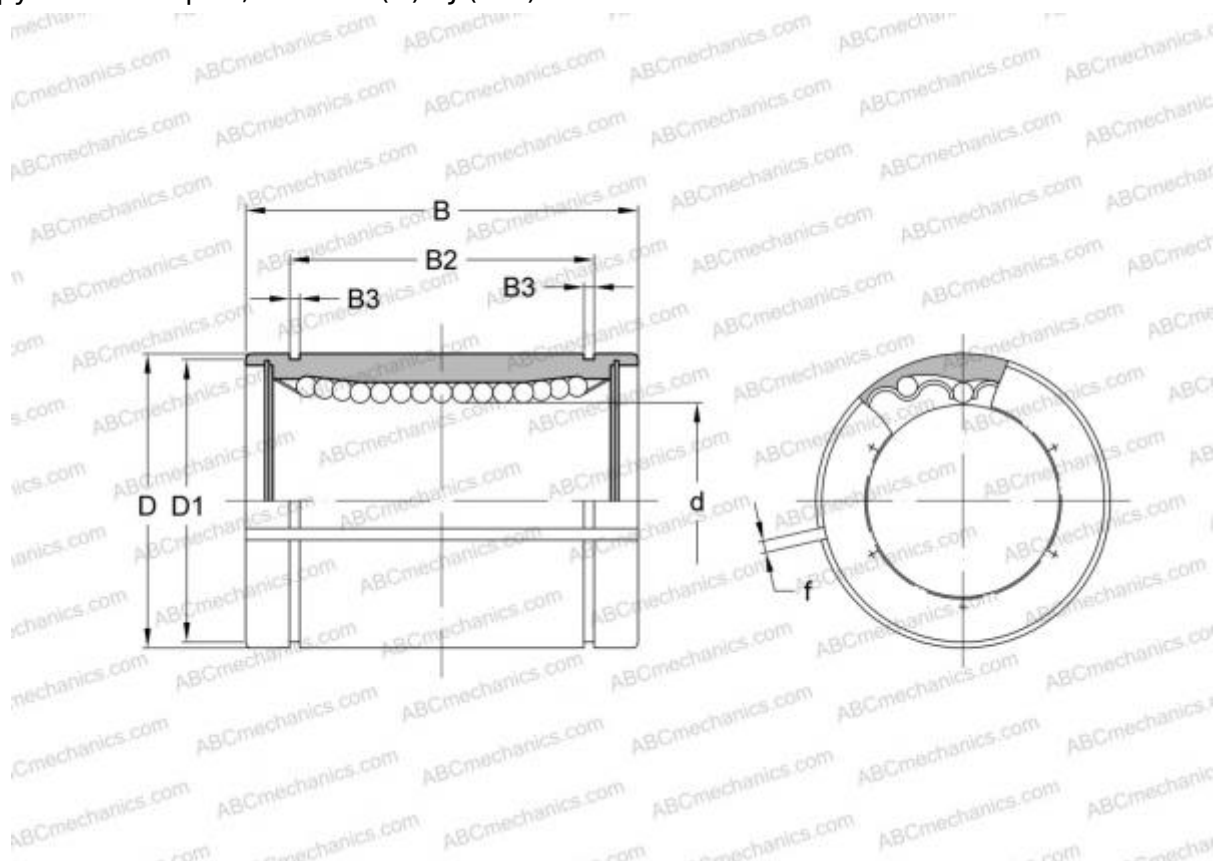

Технические характеристики

РАЗМЕРЫ, ММ

d	50,000
D	80,000
B	100,000
f	3,000

МАССА, КГ 1,720

ПРОИЗВОДИТЕЛЬ [IKO](http://www.iko.com)

РАСЧЕТНЫЕ ДАННЫЕ

Номинальная динамическая грузоподъёмность мин	3,940 кН
Номинальная динамическая грузоподъёмность макс	4,180 кН