

SM 30G-AJ NB

Шариковые втулки

ТИП: Цилиндрические линейные направляющие, Шариковые втулки, Стандартные, С регулируемым зазором, Тип SM..AJ, Азиатский стандарт, Пластиковый сепаратор (NB)

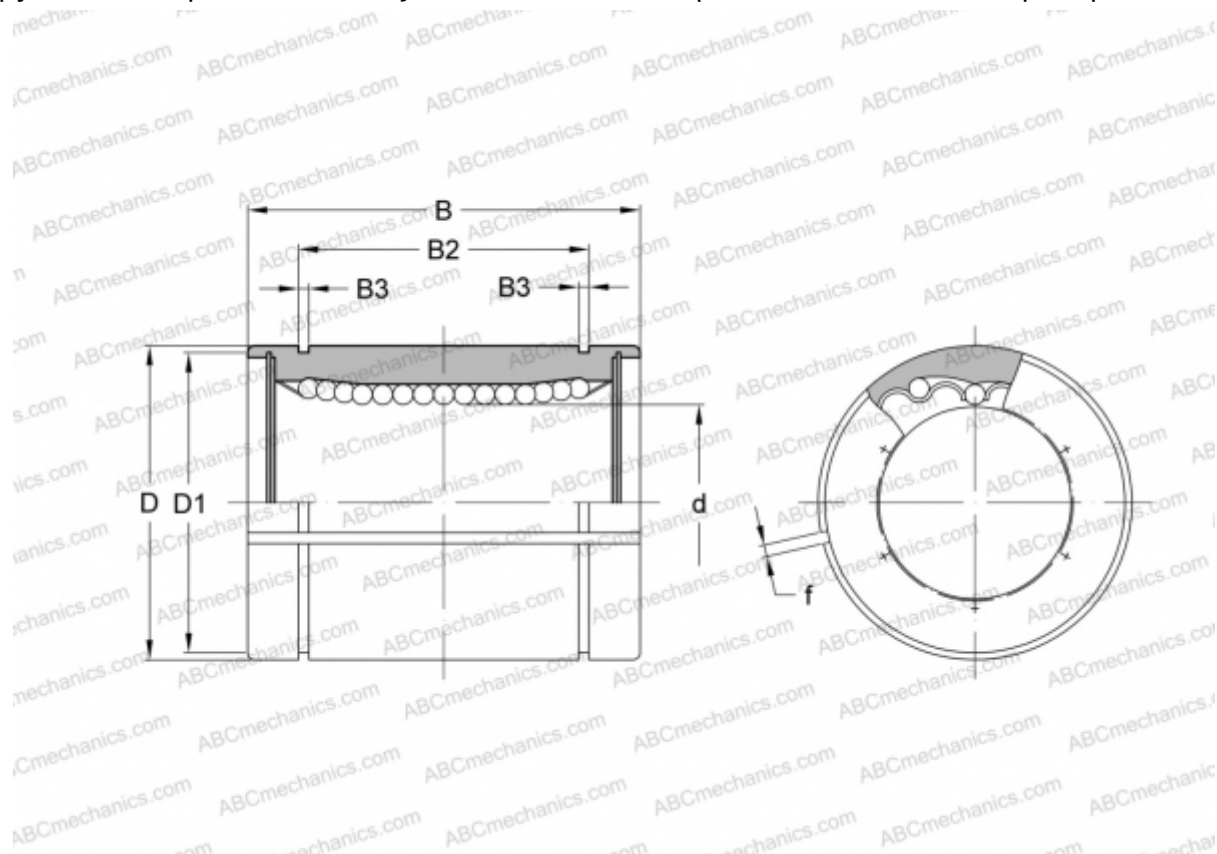

Технические характеристики

РАЗМЕРЫ, ММ

d	30,000
D	45,000
B	64,000
D1	43,000
B2	44,500
B3	1,850
f	2,500

МАССА, КГ 0,262

ПРОИЗВОДИТЕЛЬ [NB](#)