

LM 120180200 UU OP IKO

Шариковые втулки

ТИП: Цилиндрические линейные направляющие, Шариковые втулки, Стандартные, Открытая конструкция, для использования с рельсовым валом, Тип LM..(N) UU OP, уплотнения с обеих сторон (IKO)

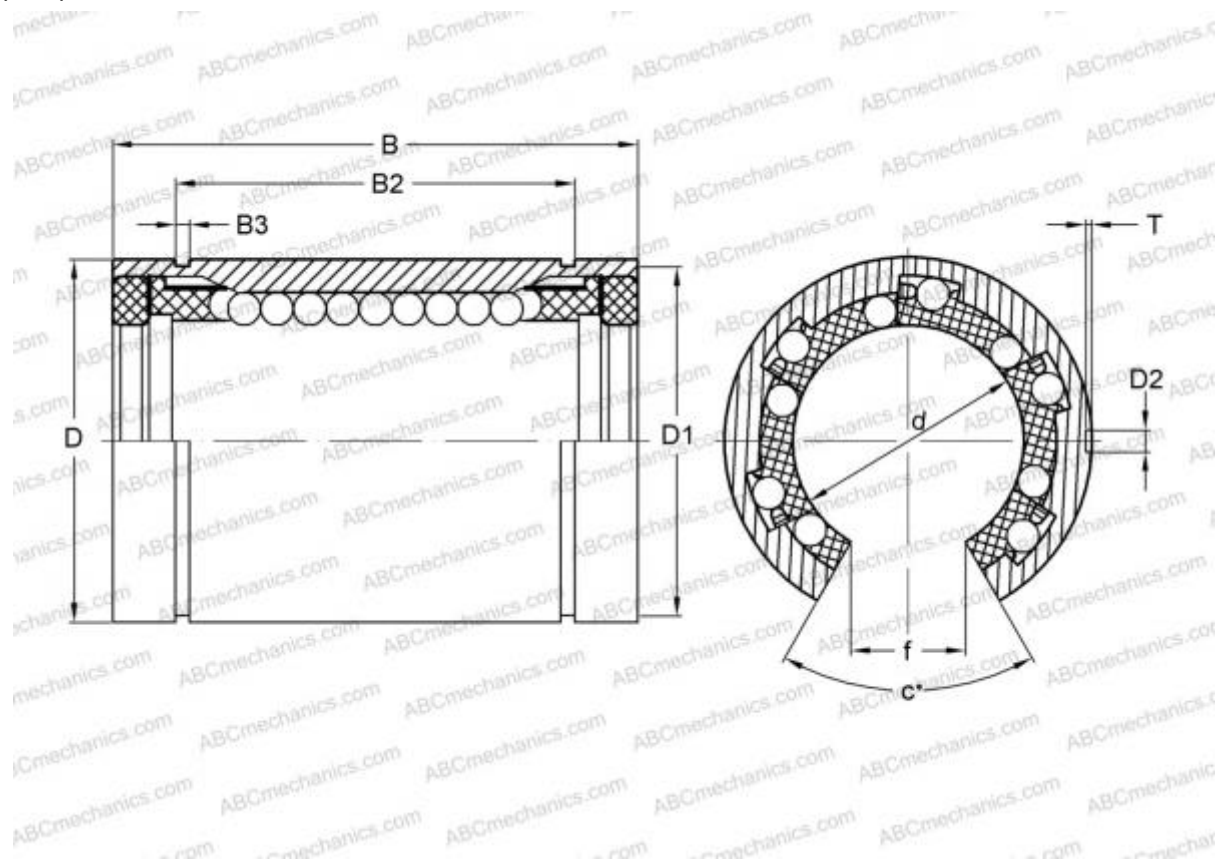

Технические характеристики

РАЗМЕРЫ, ММ

d	120,000
D	180,000
B	200,000
f	85,000
c	80,000

МАССА, КГ 11,400

ПРОИЗВОДИТЕЛЬ [IKO](#)

РАСЧЕТНЫЕ ДАННЫЕ

Номинальная динамическая грузоподъёмность мин	25,800 кН
Номинальная динамическая грузоподъёмность макс	25,500 кН