

## SMS 8G-AJ NB

Шариковые втулки

ТИП: Цилиндрические линейные направляющие, Шариковые втулки, Стандартные, С регулируемым зазором, Тип SM..AJ, Азиатский стандарт, Антикоррозионное исполнение, Пластиковый сепаратор (NB)

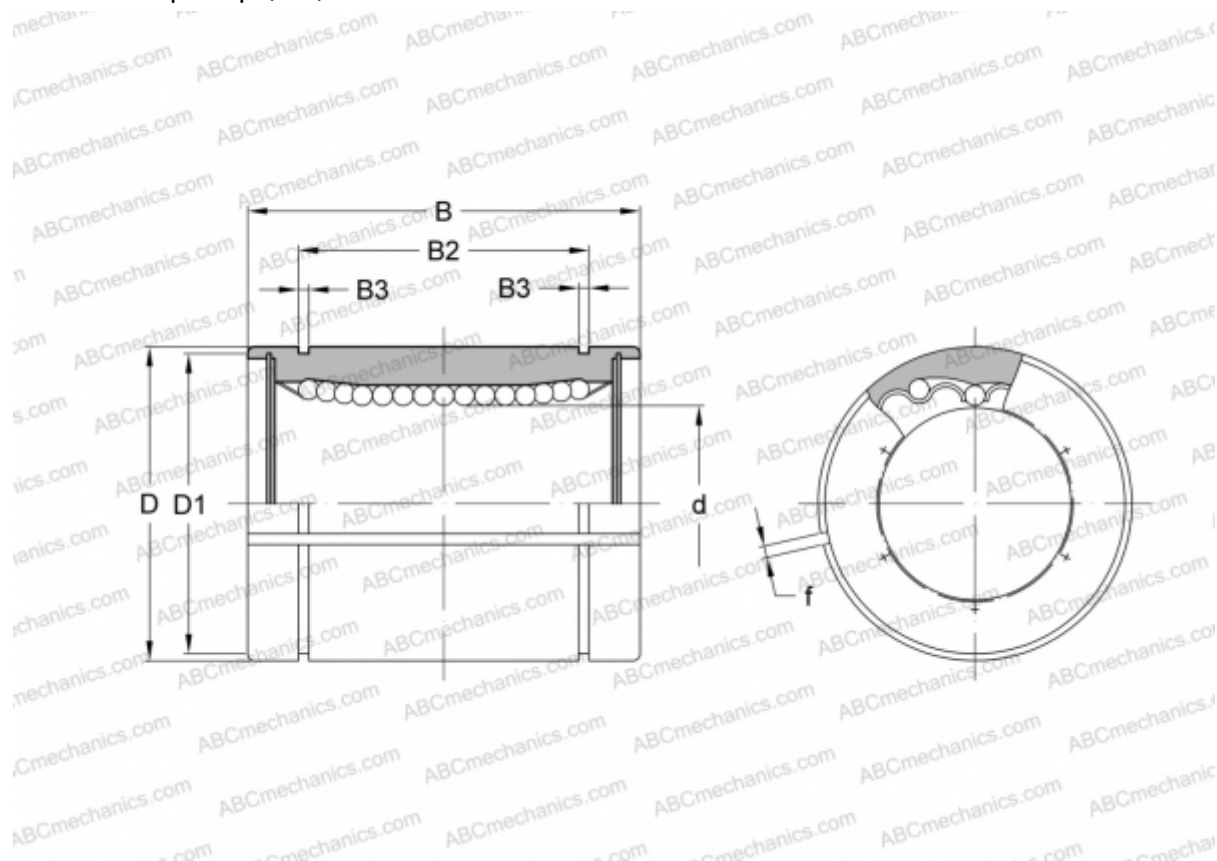

### Технические характеристики

#### РАЗМЕРЫ, ММ

d	8,000
D	15,000
B	24,000
D1	14,300
B2	17,500
B3	1,100
f	1,000

**МАССА, КГ** 0,015

**ПРОИЗВОДИТЕЛЬ** [NB](#)