

LME 254058 ИКО

Шариковые втулки

ТИП: Цилиндрические линейные направляющие, Шариковые втулки, Стандартные, Закрытая конструкция, Тип LME..(N)

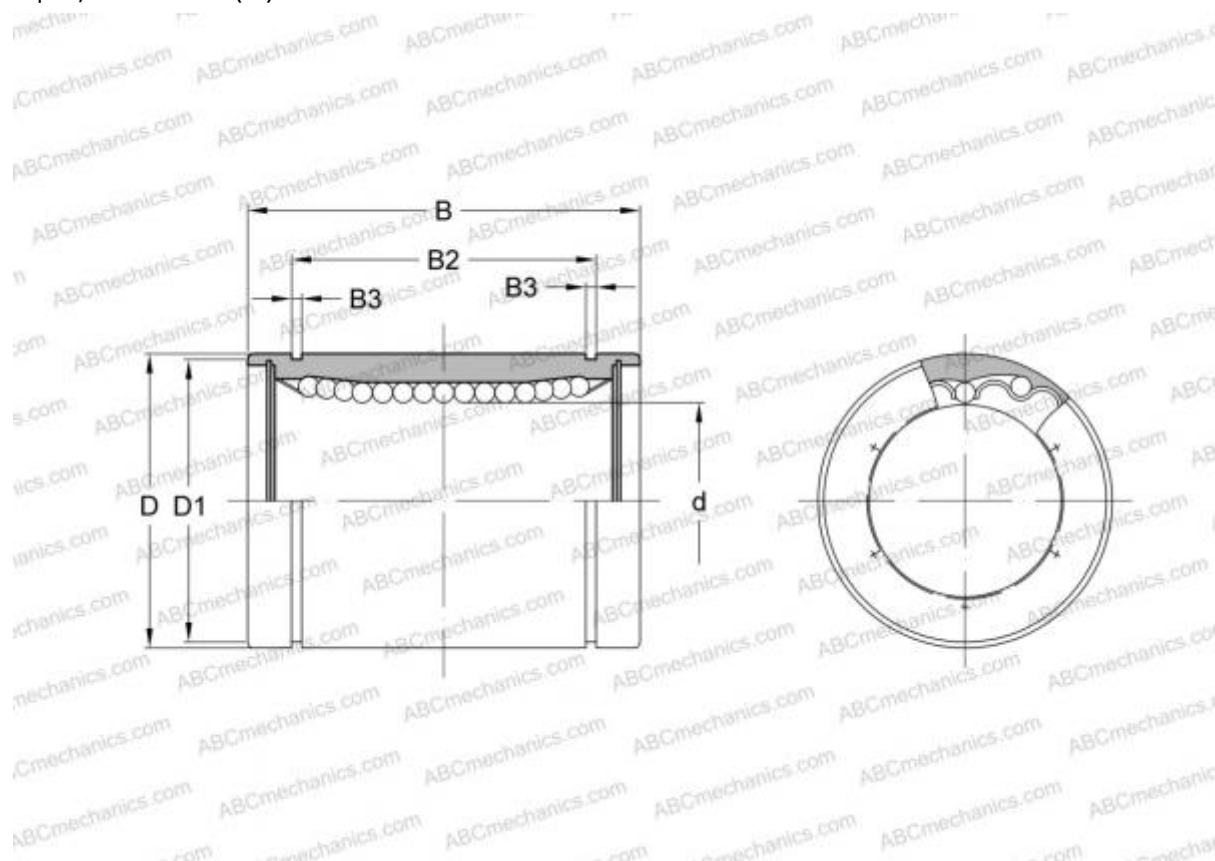

Технические характеристики

РАЗМЕРЫ, ММ

d	25,000
D	40,000
B	58,000

МАССА, КГ 0,240

ПРОИЗВОДИТЕЛЬ [ИКО](#)

АНАЛОГИ

ABC	LME 254058
STAR	0600-025-00
THOMSON	0600-025-00

РАСЧЕТНЫЕ ДАННЫЕ

Номинальная динамическая грузоподъёмность мин	0,920 кН
---	----------

РАСЧЕТНЫЕ ДАННЫЕ

Номинальная статическая грузоподъёмность макс	2,280 кН
---	----------