

SMS 20G-AJ NB

Шариковые втулки

ТИП: Цилиндрические линейные направляющие, Шариковые втулки, Стандартные, С регулируемым зазором, Тип SM..AJ, Азиатский стандарт, Антикоррозионное исполнение, Пластиковый сепаратор (NB)

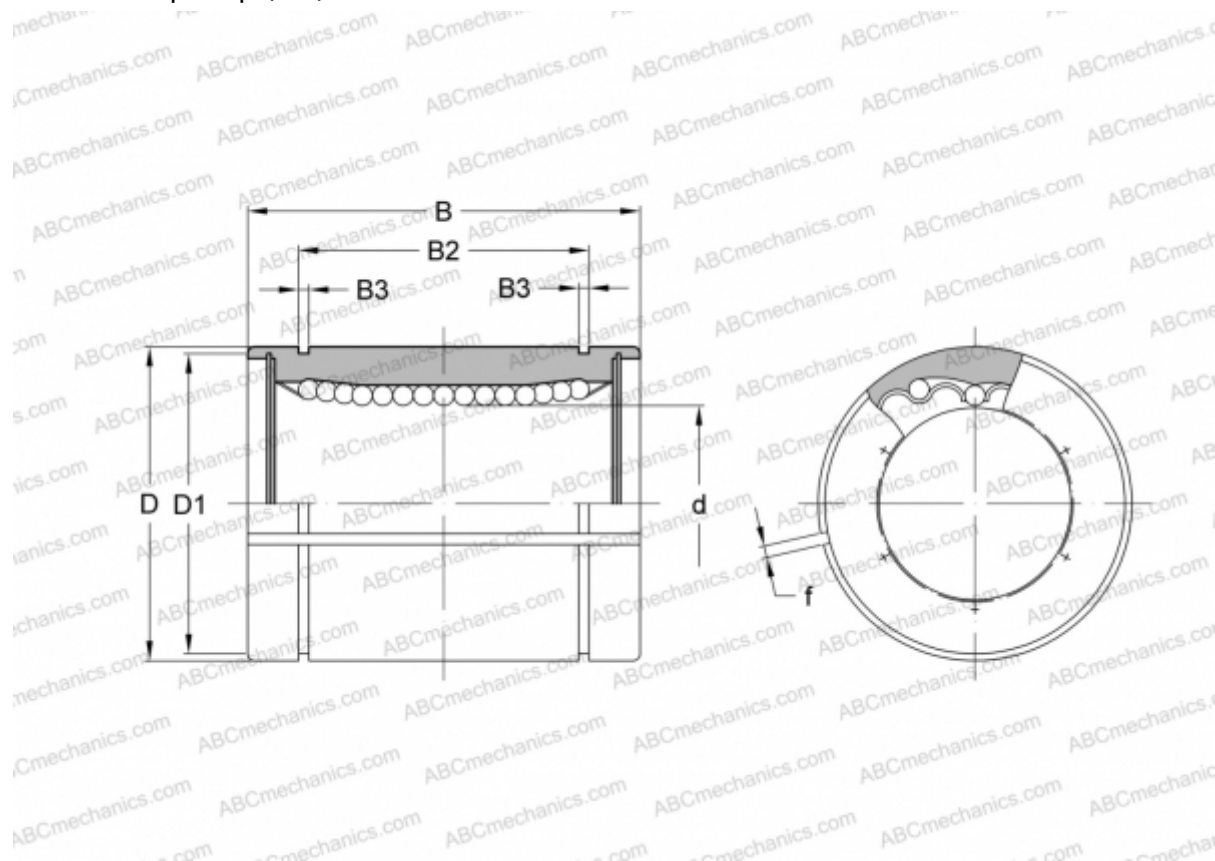

Технические характеристики

РАЗМЕРЫ, ММ

d	20,000
D	32,000
B	42,000
D1	30,500
B2	30,500
B3	1,600
f	1,500

МАССА, КГ 0,098

ПРОИЗВОДИТЕЛЬ [NB](#)