

LME 304768 ABC

Шариковые втулки

ТИП: Цилиндрические линейные направляющие, Шариковые втулки, Стандартные, Закрытая конструкция, Тип LME..(N)

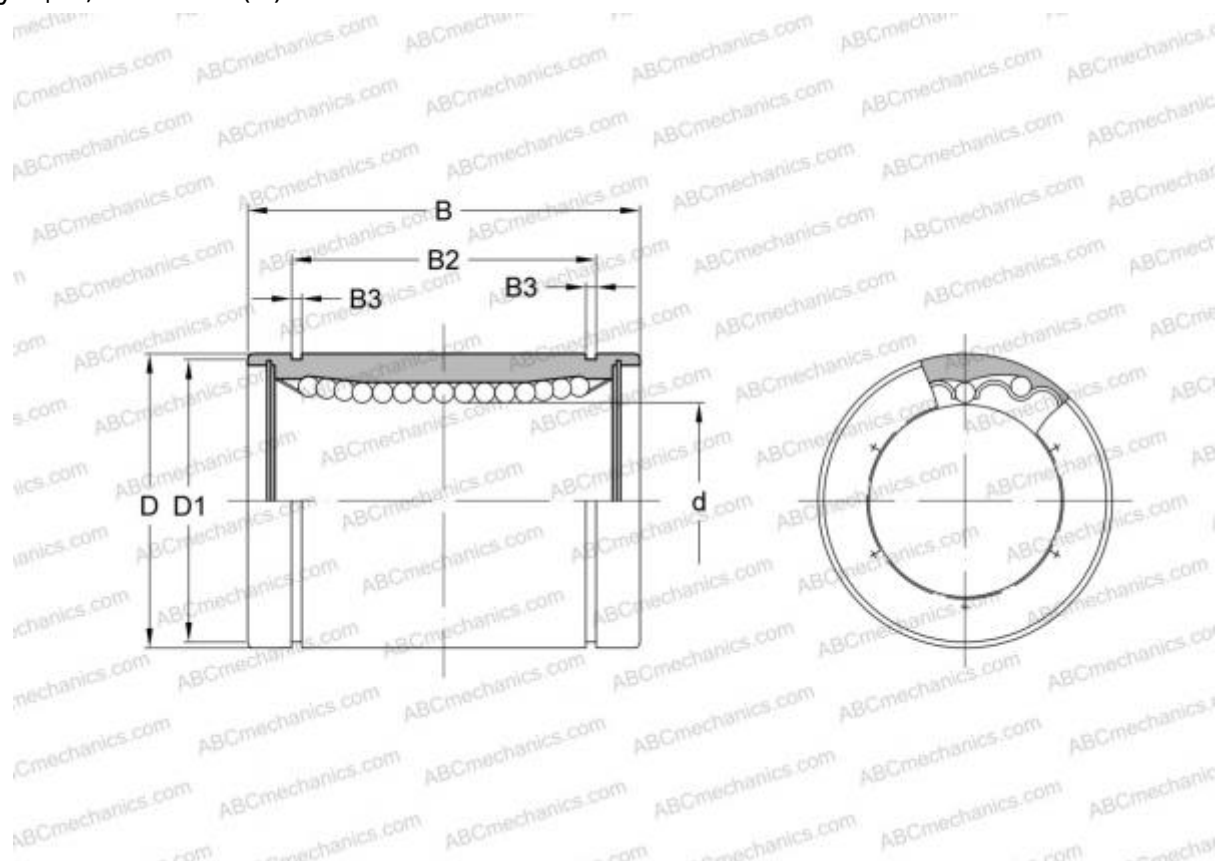

Технические характеристики

РАЗМЕРЫ, ММ

d	30,000
D	47,000
B	68,000

МАССА, КГ 0,360

ПРОИЗВОДИТЕЛЬ [ABC](#)

АНАЛОГИ

IKO	LME 304768
STAR	0600-030-00
THOMSON	0600-030-00