

## SMS 35G-AJ NB

Шариковые втулки

ТИП: Цилиндрические линейные направляющие, Шариковые втулки, Стандартные, С регулируемым зазором, Тип SM..AJ, Азиатский стандарт, Антикоррозионное исполнение, Пластиковый сепаратор (NB)

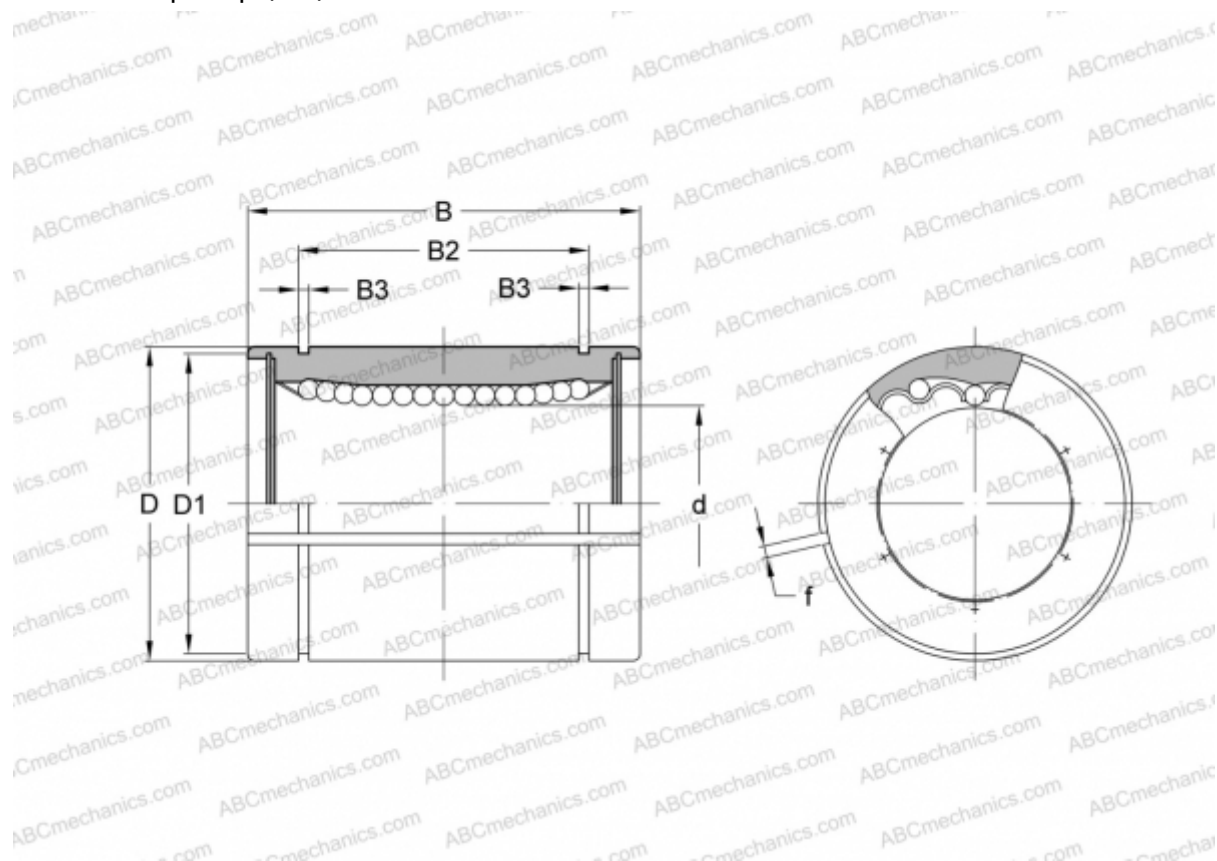

### Технические характеристики

#### РАЗМЕРЫ, ММ

d	35,000
D	52,000
B	70,000
D1	49,000
B2	49,500
B3	2,100
f	2,500

**МАССА, КГ** 0,420

**ПРОИЗВОДИТЕЛЬ** [NB](#)