

## 0610-016-00 THOMSON

Шариковые втулки

ТИП: Цилиндрические линейные направляющие, Шариковые втулки, Стандартные, С регулируемым зазором, Тип LME..(N) Aj

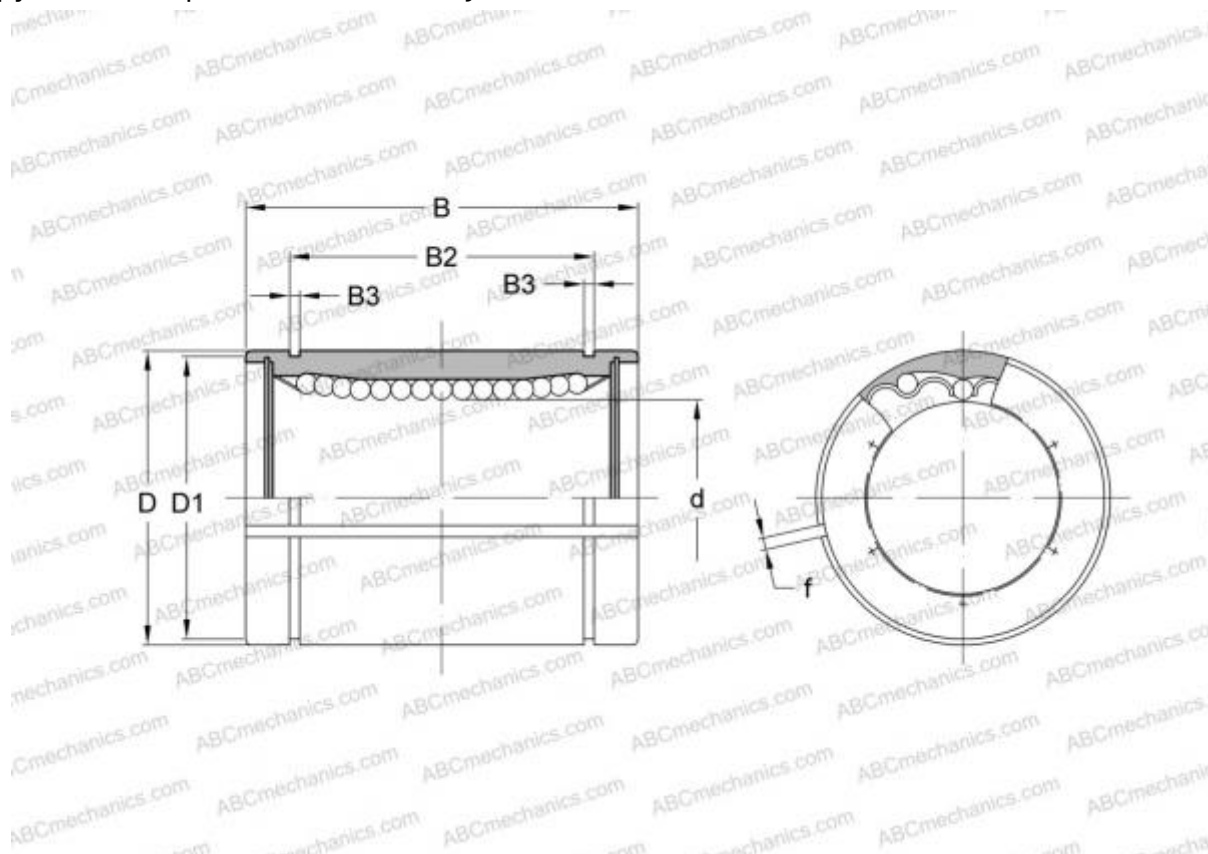

### Технические характеристики

#### РАЗМЕРЫ, ММ

d	16,000
D	26,000
B	36,000
f	1,500

**МАССА, КГ** 0,058

**ПРОИЗВОДИТЕЛЬ** [THOMSON](#)

#### АНАЛОГИ

ABC	<a href="#">LME 162636 Aj</a>
IKO	<a href="#">LME 162636 Aj</a>
STAR	<a href="#">0610-016-00</a>