

LME 203245 AJ IKO

Шариковые втулки

ТИП: Цилиндрические линейные направляющие, Шариковые втулки, Стандартные, С регулируемым зазором, Тип LME..(N) AJ

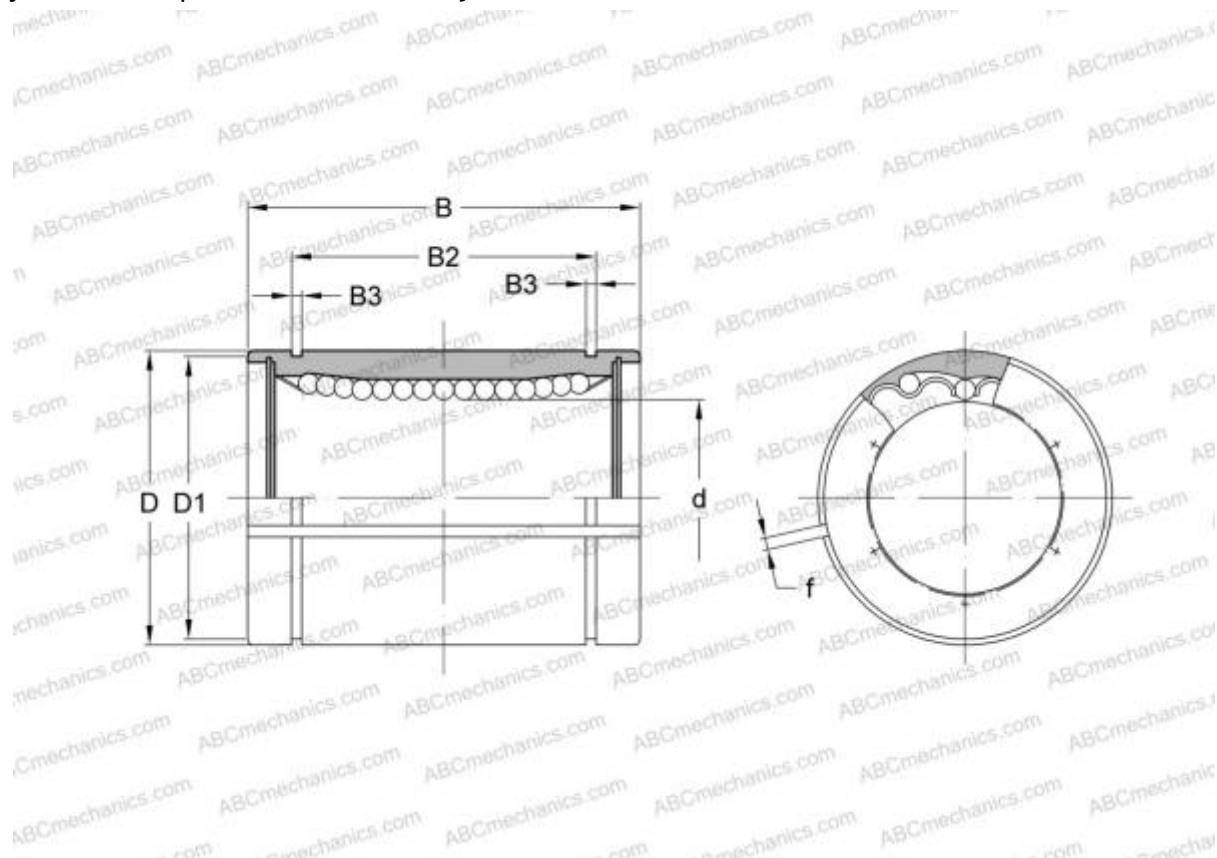

Технические характеристики

РАЗМЕРЫ, ММ

d	20,000
D	32,000
B	45,000
f	2,000

МАССА, КГ 0,100

ПРОИЗВОДИТЕЛЬ [IKO](#)

АНАЛОГИ

ABC	LME 203245 AJ
STAR	0610-020-00
THOMSON	0610-020-00

РАСЧЕТНЫЕ ДАННЫЕ

Номинальная динамическая грузоподъёмность мин	0,562 кН
---	----------

РАСЧЕТНЫЕ ДАННЫЕ

Номинальная статическая грузоподъёмность мин	1,010 кН
--	----------