

## 0610-025-00 THOMSON

Шариковые втулки

ТИП: Цилиндрические линейные направляющие, Шариковые втулки, Стандартные, С регулируемым зазором, Тип LME..(N) Aj

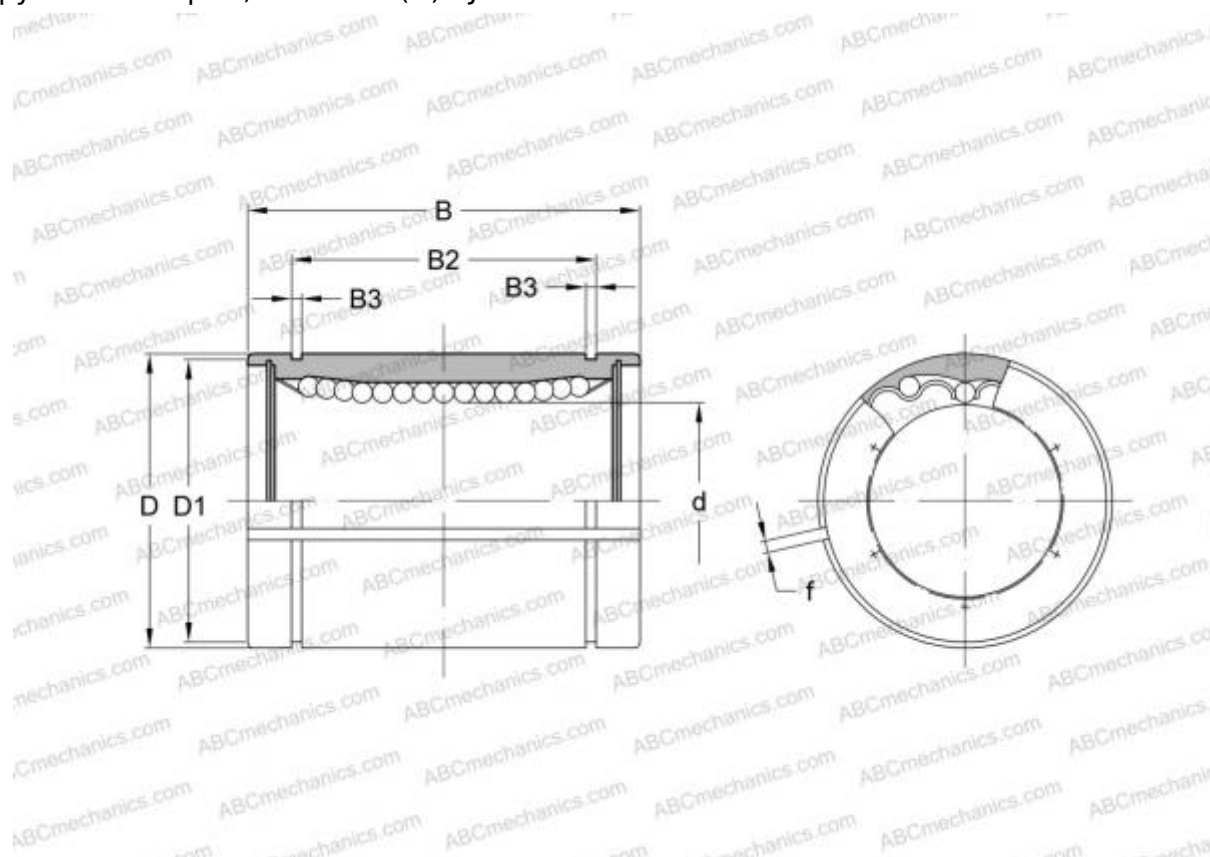

### Технические характеристики

#### РАЗМЕРЫ, ММ

d	25,000
D	40,000
B	58,000
f	2,000

**МАССА, КГ** 0,235

**ПРОИЗВОДИТЕЛЬ** [THOMSON](#)

#### АНАЛОГИ

ABC	<a href="#">LME 254058 Aj</a>
IKO	<a href="#">LME 254058 Aj</a>
STAR	<a href="#">0610-025-00</a>