

0610-030-00 STAR

Шариковые втулки

ТИП: Цилиндрические линейные направляющие, Шариковые втулки, Стандартные, С регулируемым зазором, Тип LME..(N) AJ

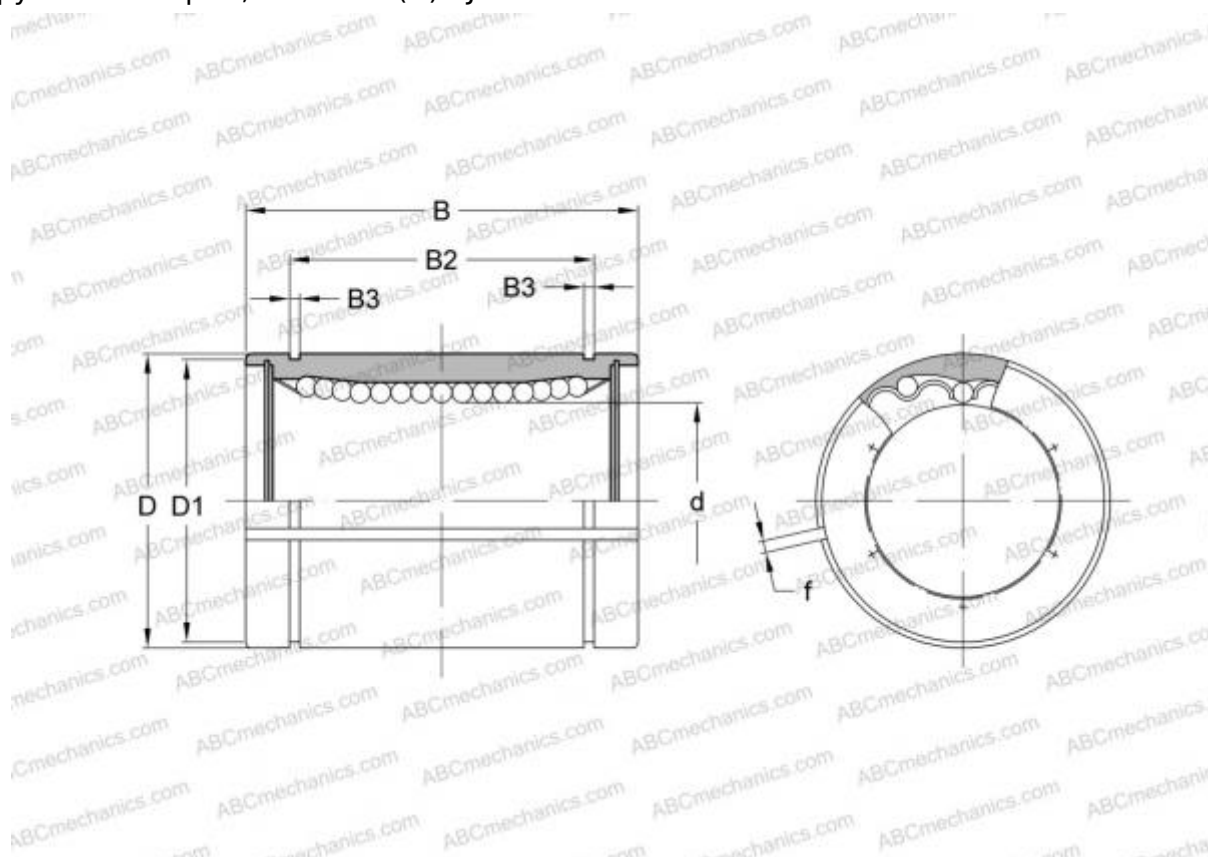

Технические характеристики

РАЗМЕРЫ, ММ

| | |
|---|--------|
| d | 30,000 |
| D | 47,000 |
| B | 68,000 |
| f | 2,000 |

МАССА, КГ 0,355

ПРОИЗВОДИТЕЛЬ [STAR](#)

АНАЛОГИ

| | |
|---------|-------------------------------|
| ABC | LME 304768 AJ |
| IKO | LME 304768 AJ |
| THOMSON | 0610-030-00 |