

## LME 122232 OP IKO

Шариковые втулки

ТИП: Цилиндрические линейные направляющие, Шариковые втулки, Стандартные, Открытая конструкция, для использования с рельсовым валом, Тип LME..(N) OP

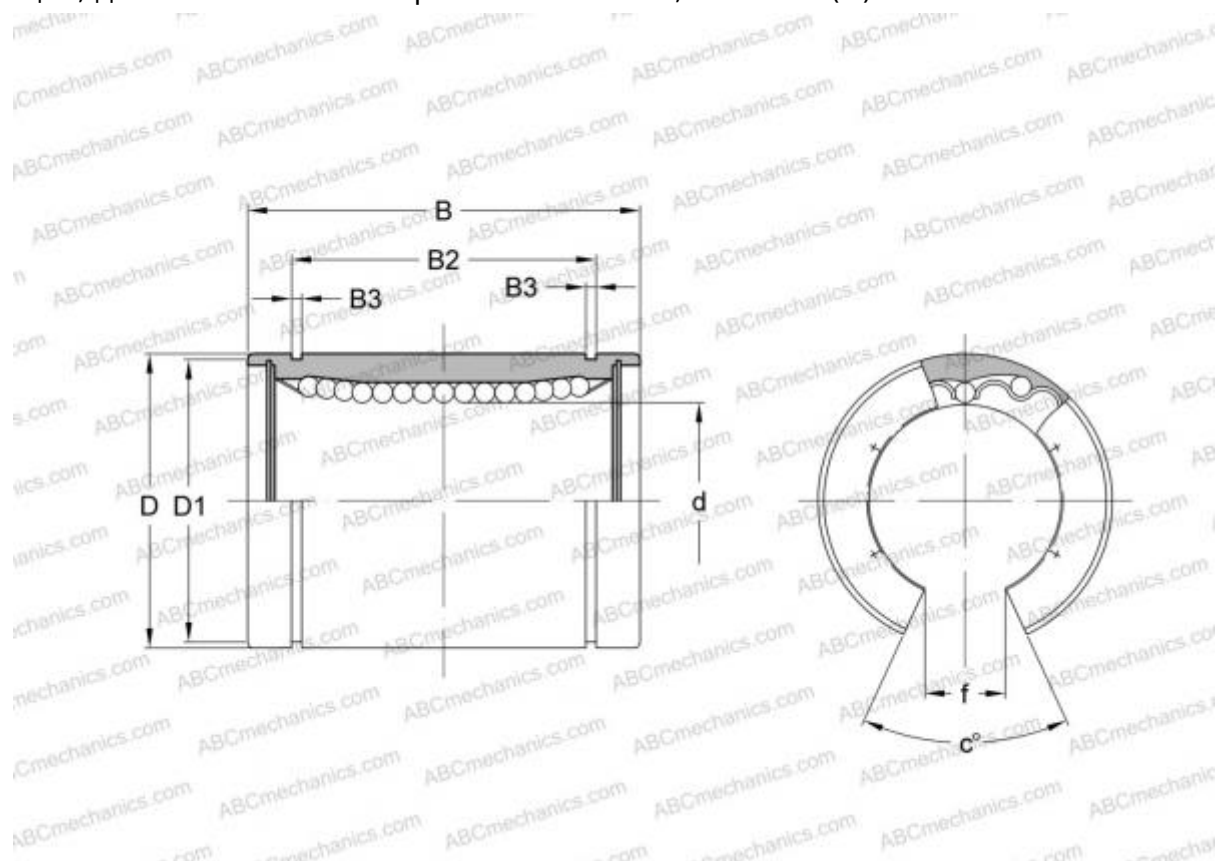

### Технические характеристики

#### РАЗМЕРЫ, ММ

d	12,000
D	22,000
B	32,000
f	7,500
c	78,000

**МАССА, КГ** 0,035

**ПРОИЗВОДИТЕЛЬ** [IKO](#)

#### АНАЛОГИ

ABC	<a href="#">LME 122232 OP</a>
STAR	<a href="#">0630-012-00</a>
THOMSON	<a href="#">0630-012-00</a>

#### РАСЧЕТНЫЕ ДАННЫЕ

#### РАСЧЕТНЫЕ ДАННЫЕ

Номинальная динамическая грузоподъёмность макс	0,298 кН
Номинальная статическая грузоподъёмность мин	0,503 кН