

SM 35-OP NB

Шариковые втулки

ТИП: Цилиндрические линейные направляющие, Шариковые втулки, Стандартные, Открытая конструкция, для использования с рельсовым валом, Тип SM..OP, Азиатский стандарт, Стальной сепаратор (NB)

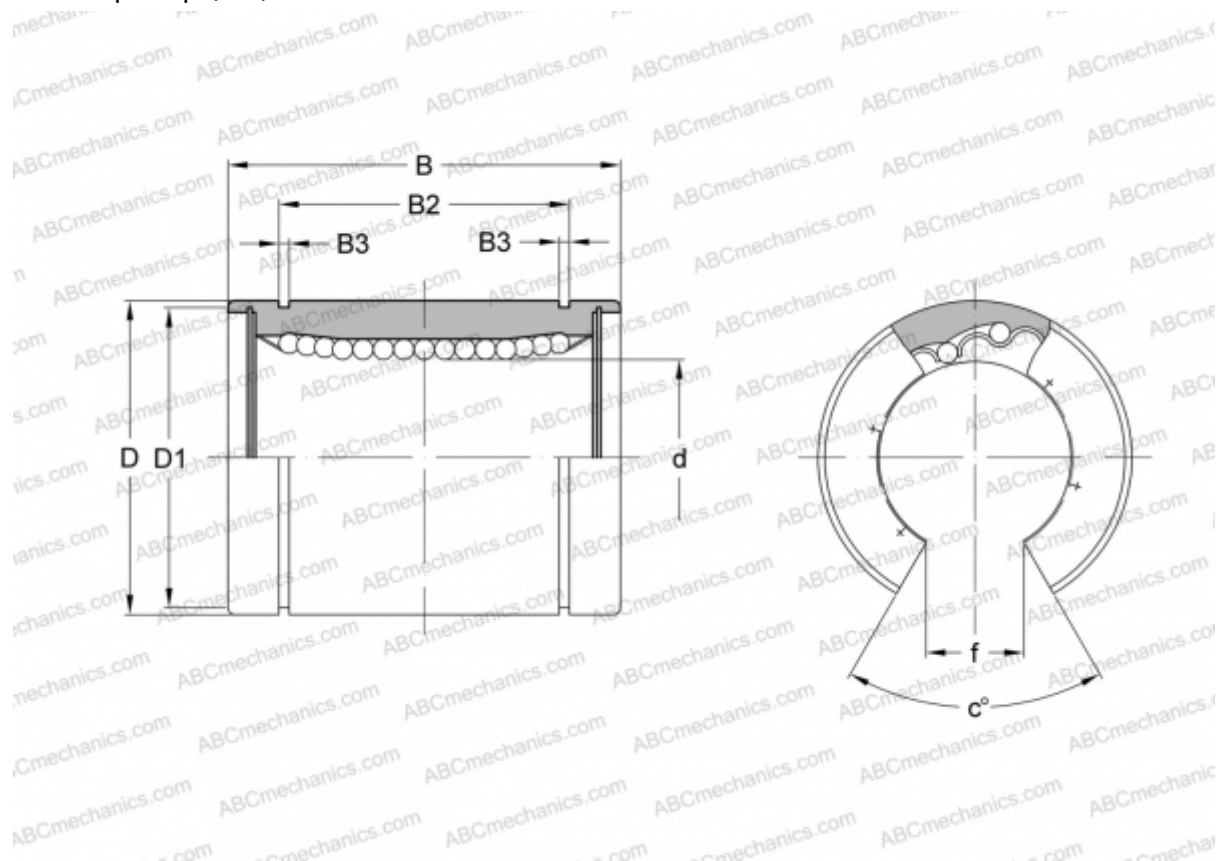

Технические характеристики

РАЗМЕРЫ, ММ

d	35,000
D	52,000
B	70,000
D1	49,000
B2	49,500
B3	2,100
f	17,000
c	50

МАССА, КГ 0,355

ПРОИЗВОДИТЕЛЬ [NB](#)