

SM 100-OP NB

Шариковые втулки

ТИП: Цилиндрические линейные направляющие, Шариковые втулки, Стандартные, Открытая конструкция, для использования с рельсовым валом, Тип SM..OP, Азиатский стандарт, Стальной сепаратор (NB)

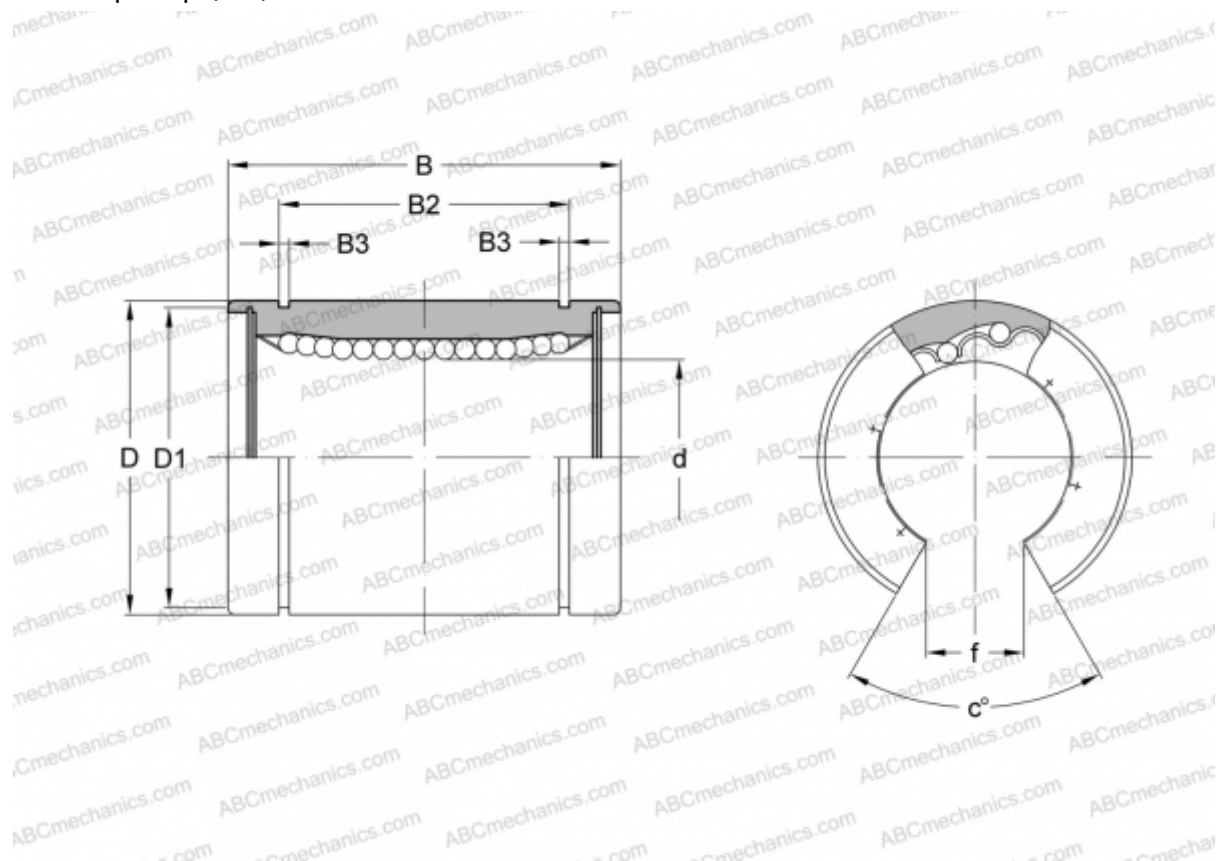

Технические характеристики

РАЗМЕРЫ, ММ

d	100,000
D	150,000
B	175,000
D1	145,000
B2	125,500
B3	4,150
f	50,000
c	50

МАССА, КГ 7,200

ПРОИЗВОДИТЕЛЬ [NB](#)