

LME 162636 UU ABC

Шариковые втулки

ТИП: Цилиндрические линейные направляющие, Шариковые втулки, Стандартные, Закрытая конструкция, Тип LME..(N) UU, уплотнения с обеих сторон

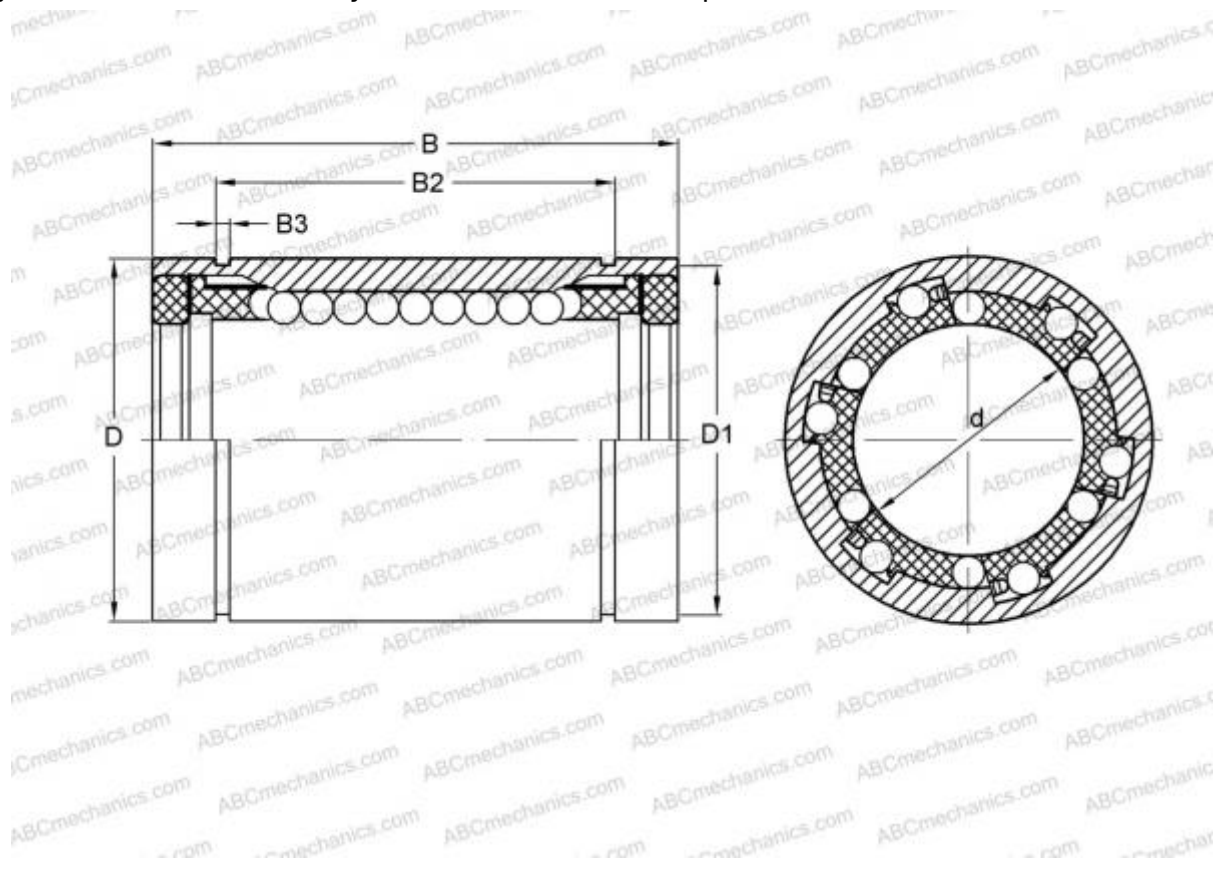

Технические характеристики

РАЗМЕРЫ, ММ

d	16,000
D	26,000
B	36,000

МАССА, КГ 0,059

ПРОИЗВОДИТЕЛЬ [ABC](#)

АНАЛОГИ

IKO	LME 162636 UU
STAR	0602-016-10
THOMSON	0602-016-10