

## SM 16G-OP NB

Шариковые втулки

ТИП: Цилиндрические линейные направляющие, Шариковые втулки, Стандартные, Открытая конструкция, для использования с рельсовым валом, Тип SM..OP, Азиатский стандарт, Пластиковый сепаратор (NB)

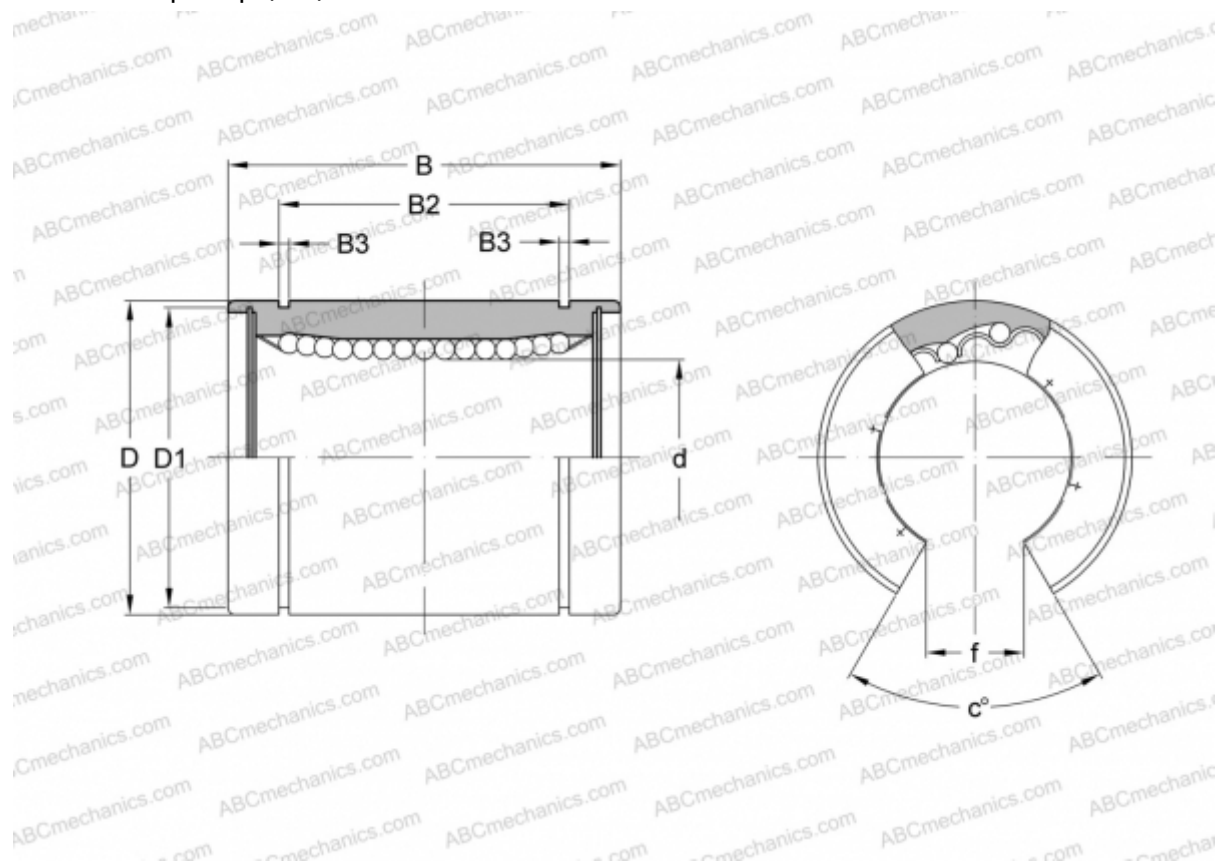

### Технические характеристики

#### РАЗМЕРЫ, ММ

d	16,000
D	28,000
B	37,000
D1	27,000
B2	26,500
B3	1,600
f	11,000
c	80

**МАССА, КГ** 0,058

**ПРОИЗВОДИТЕЛЬ** [NB](#)