

SM 30G-OP NB

Шариковые втулки

ТИП: Цилиндрические линейные направляющие, Шариковые втулки, Стандартные, Открытая конструкция, для использования с рельсовым валом, Тип SM..OP, Азиатский стандарт, Пластиковый сепаратор (NB)

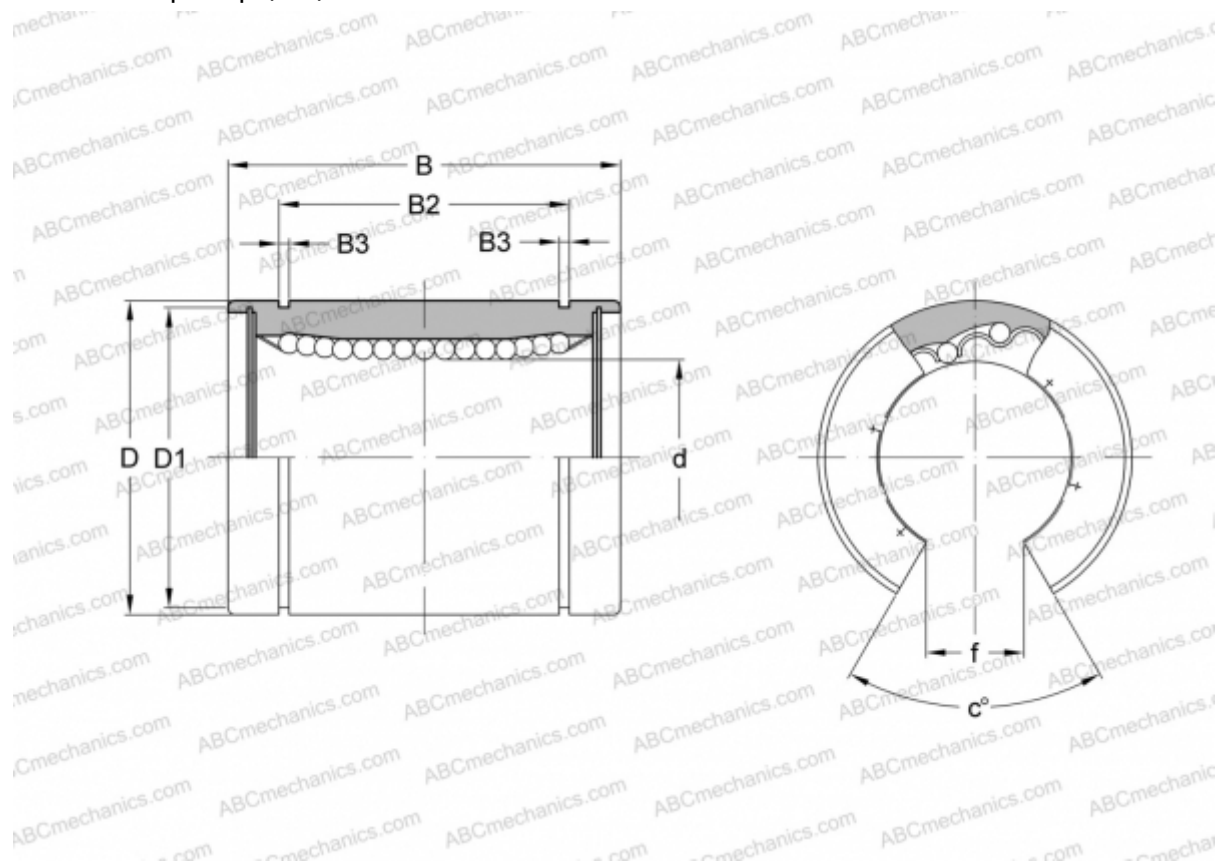

Технические характеристики

РАЗМЕРЫ, ММ

d	30,000
D	45,000
B	64,000
D1	43,000
B2	44,500
B3	1,850
f	15,000
c	50

МАССА, КГ 0,228

ПРОИЗВОДИТЕЛЬ [NB](#)