

0612-016-10 STAR

Шариковые втулки

ТИП: Цилиндрические линейные направляющие, Шариковые втулки, Стандартные, С регулируемым зазором, Тип LME..(N) UU AJ, уплотнения с обеих сторон

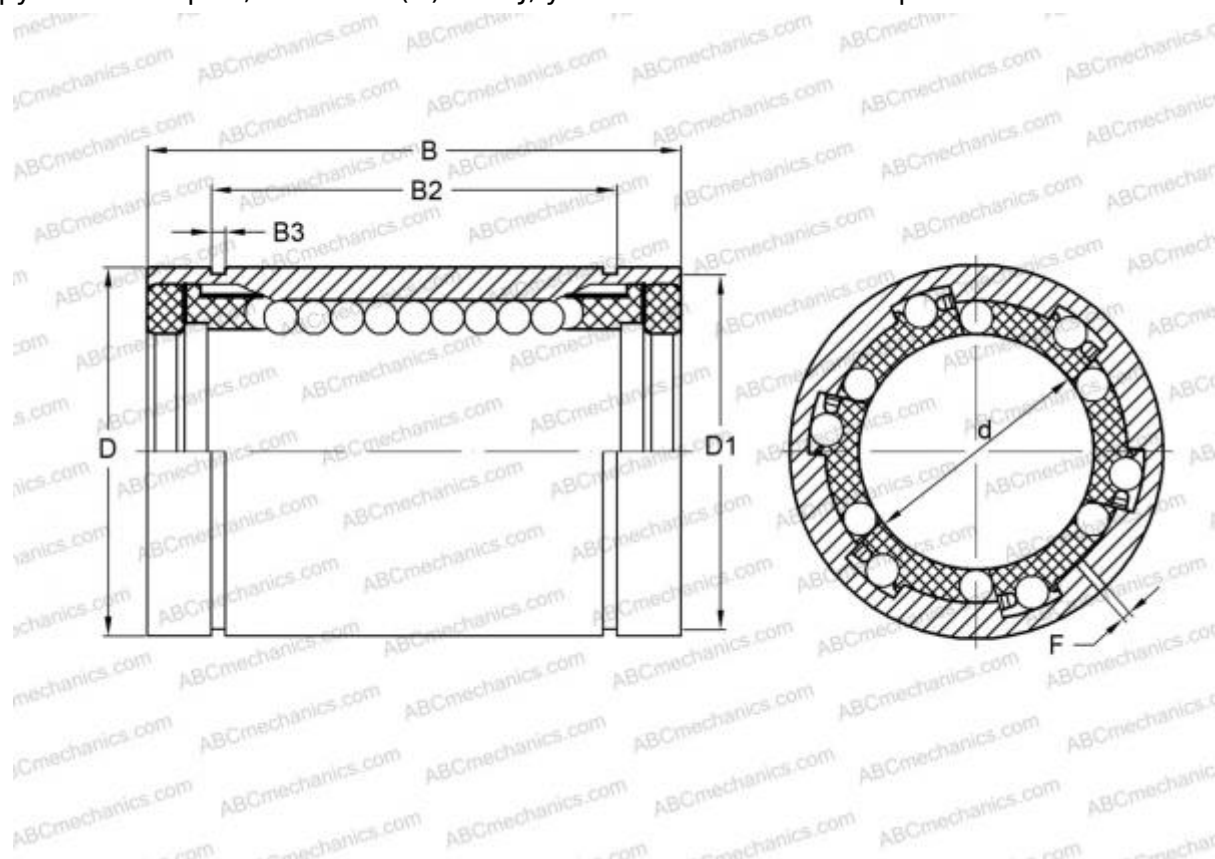

Технические характеристики

РАЗМЕРЫ, ММ

d	16,000
D	26,000
B	36,000
f	1,500

МАССА, КГ 0,058

ПРОИЗВОДИТЕЛЬ [STAR](#)

АНАЛОГИ

ABC	LME 162636 UU AJ
IKO	LME 162636 UU AJ
THOMSON	0612-016-10