

0612-025-10 THOMSON

Шариковые втулки

ТИП: Цилиндрические линейные направляющие, Шариковые втулки, Стандартные, С регулируемым зазором, Тип LME..(N) UU AJ, уплотнения с обеих сторон

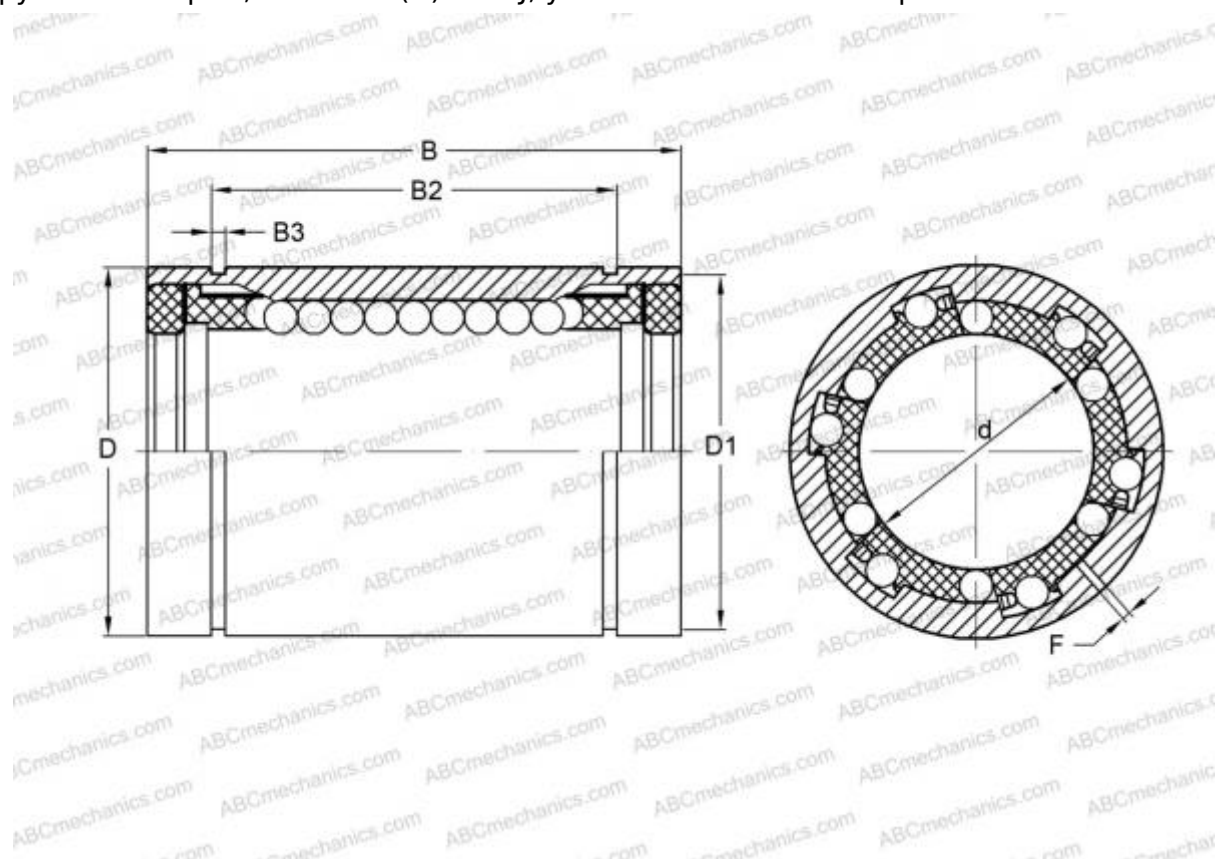

Технические характеристики

РАЗМЕРЫ, ММ

d	25,000
D	40,000
B	58,000
f	2,000

МАССА, КГ 0,235

ПРОИЗВОДИТЕЛЬ [THOMSON](#)

АНАЛОГИ

ABC	LME 254058 UU AJ
IKO	LME 254058 UU AJ
STAR	0612-025-10