

LME 81625 F IKO

Шариковые втулки

ТИП: Цилиндрические линейные направляющие, Шариковые втулки, Стандартные, Закрытая конструкция, Тип LME..(N) F, нержавеющая сталь (IKO)

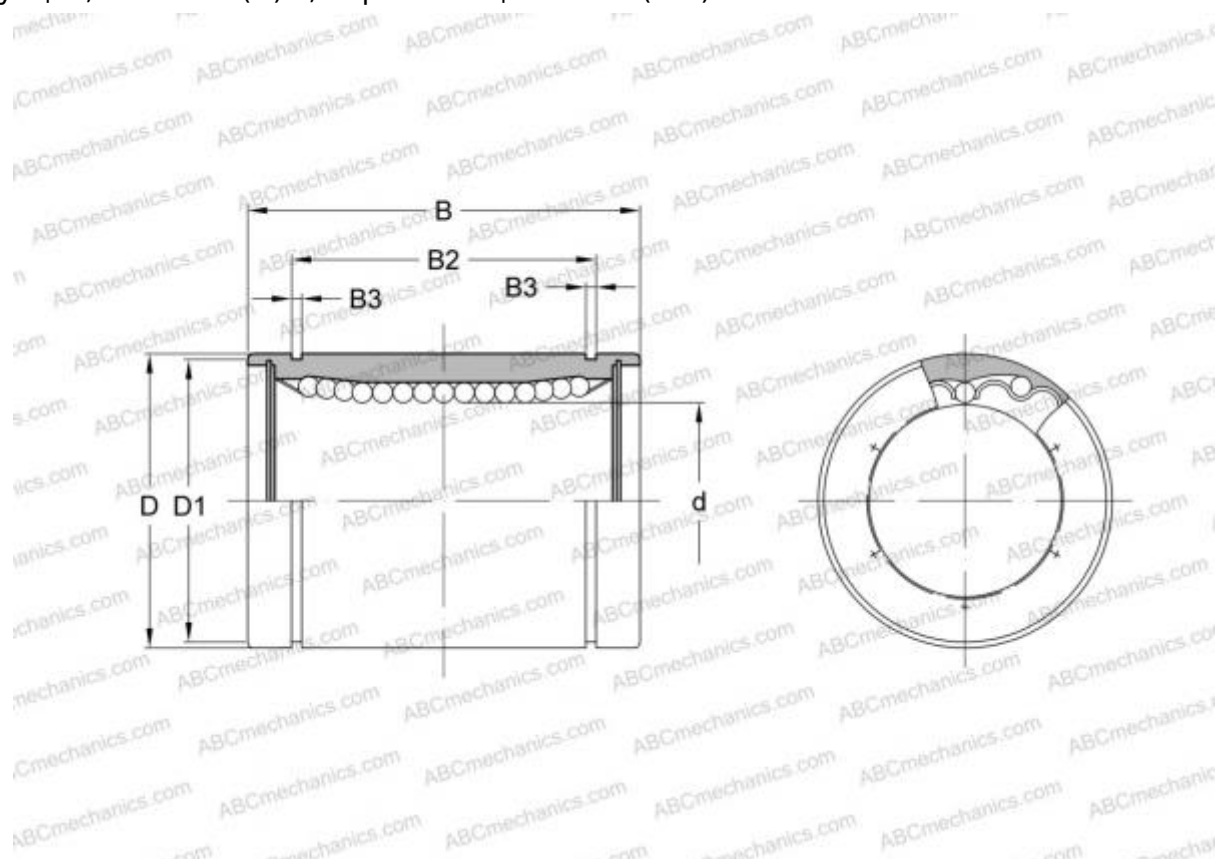

Технические характеристики

РАЗМЕРЫ, ММ

d	8,000
D	16,000
B	25,000

МАССА, КГ 0,022

ПРОИЗВОДИТЕЛЬ [IKO](#)

РАСЧЕТНЫЕ ДАННЫЕ

Номинальная динамическая грузоподъемность мин	0,121 кН
Номинальная динамическая грузоподъемность макс	0,139 кН