

LME 122232 F OP IKO

Шариковые втулки

ТИП: Цилиндрические линейные направляющие, Шариковые втулки, Стандартные, Открытая конструкция, для использования с рельсовым валом, Тип LME..(N) F OP, нержавеющая сталь (IKO)

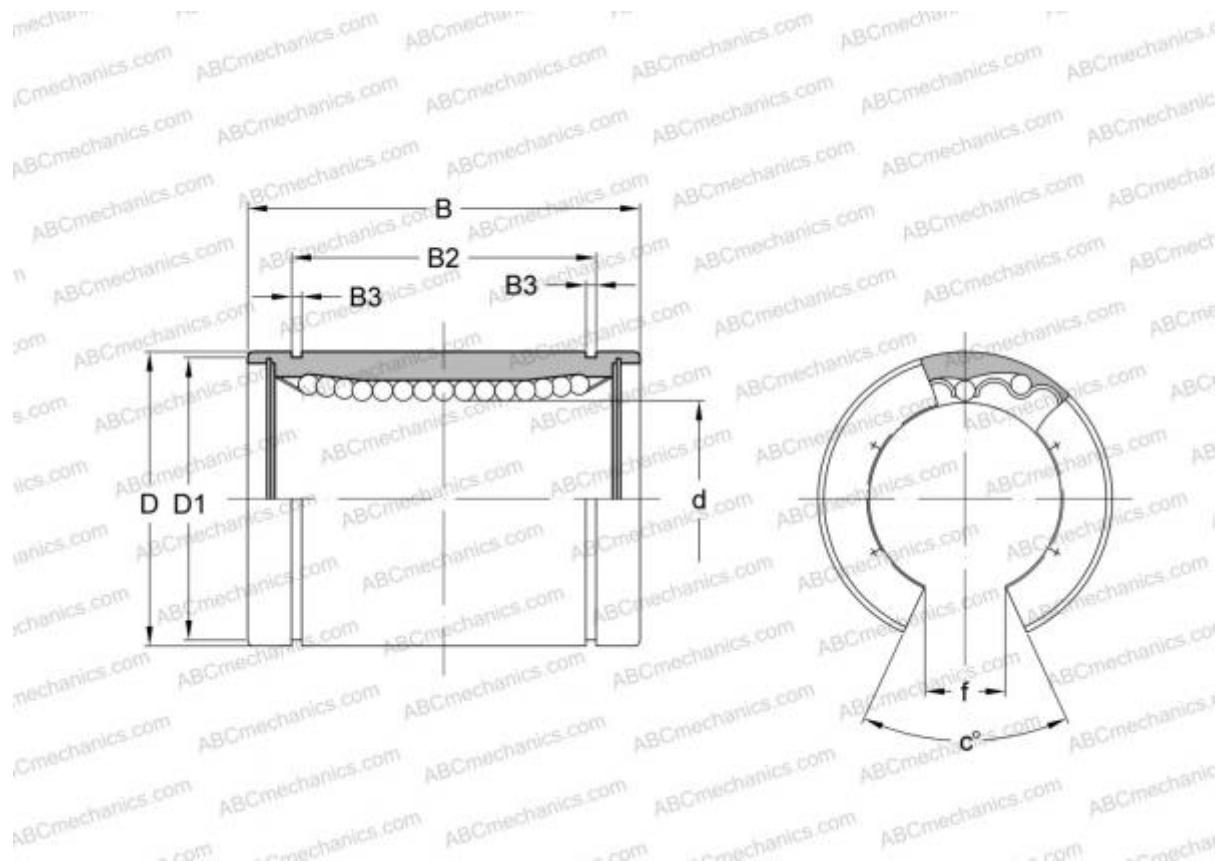

Технические характеристики

РАЗМЕРЫ, ММ

d	12,000
D	22,000
B	32,000
f	7,500
c	78,000

МАССА, КГ 0,046

ПРОИЗВОДИТЕЛЬ [IKO](#)

РАСЧЕТНЫЕ ДАННЫЕ

Номинальная динамическая грузоподъёмность мин	0,259 кН
Номинальная динамическая грузоподъёмность макс	0,298 кН