

LME 304768 N F OP IKO

Шариковые втулки

ТИП: Цилиндрические линейные направляющие, Шариковые втулки, Стандартные, Открытая конструкция, для использования с рельсовым валом, Тип LME..(N) F OP, нержавеющая сталь (IKO)

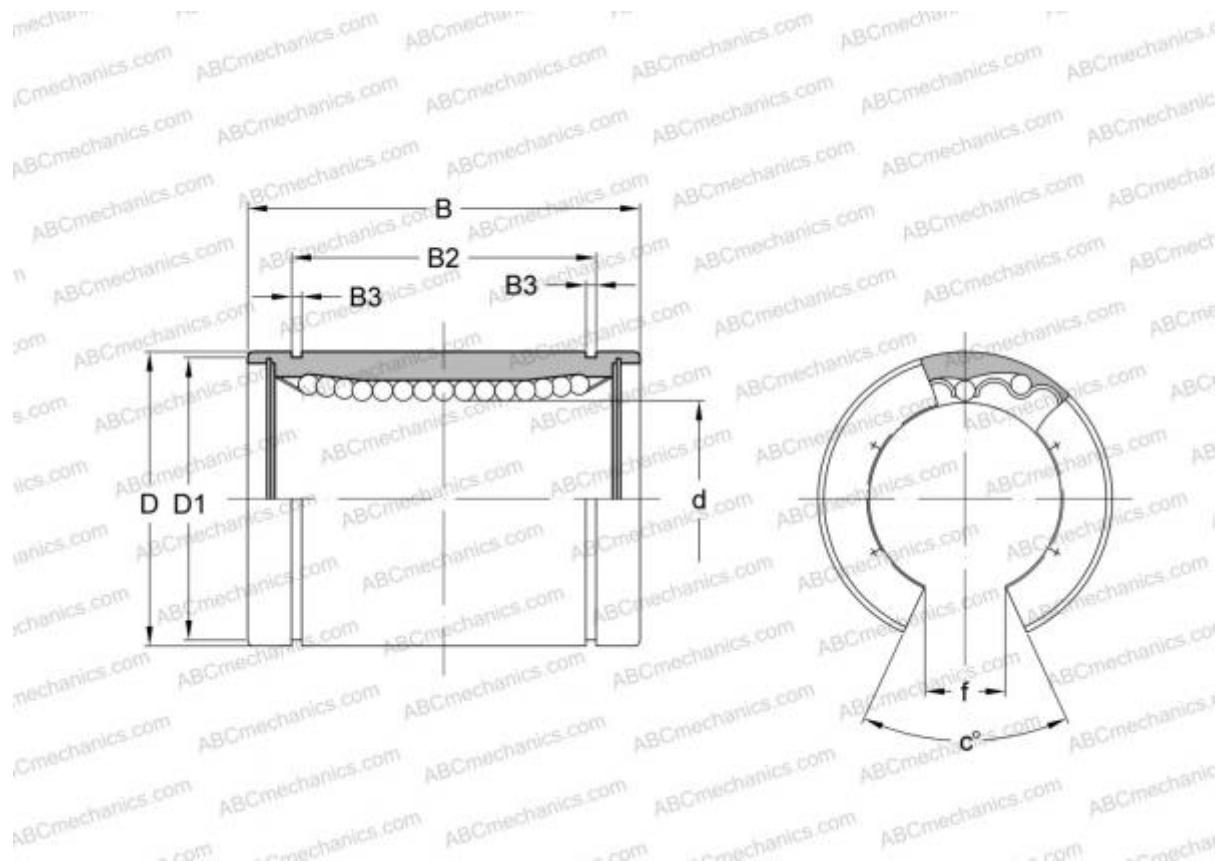

Технические характеристики

РАЗМЕРЫ, ММ

d	30,000
D	47,000
B	68,000
f	12,500
c	50,000

МАССА, КГ 0,325

ПРОИЗВОДИТЕЛЬ [IKO](#)

РАСЧЕТНЫЕ ДАННЫЕ

Номинальная динамическая грузоподъёмность мин	1,350 кН
Номинальная динамическая грузоподъёмность макс	1,430 кН