

## 4812 SCHNEEBERGER

Шариковые втулки

ТИП: Цилиндрические линейные направляющие, Шариковые втулки, Стандартные, Закрытая конструкция, Тип LMB..(N), дюймовые

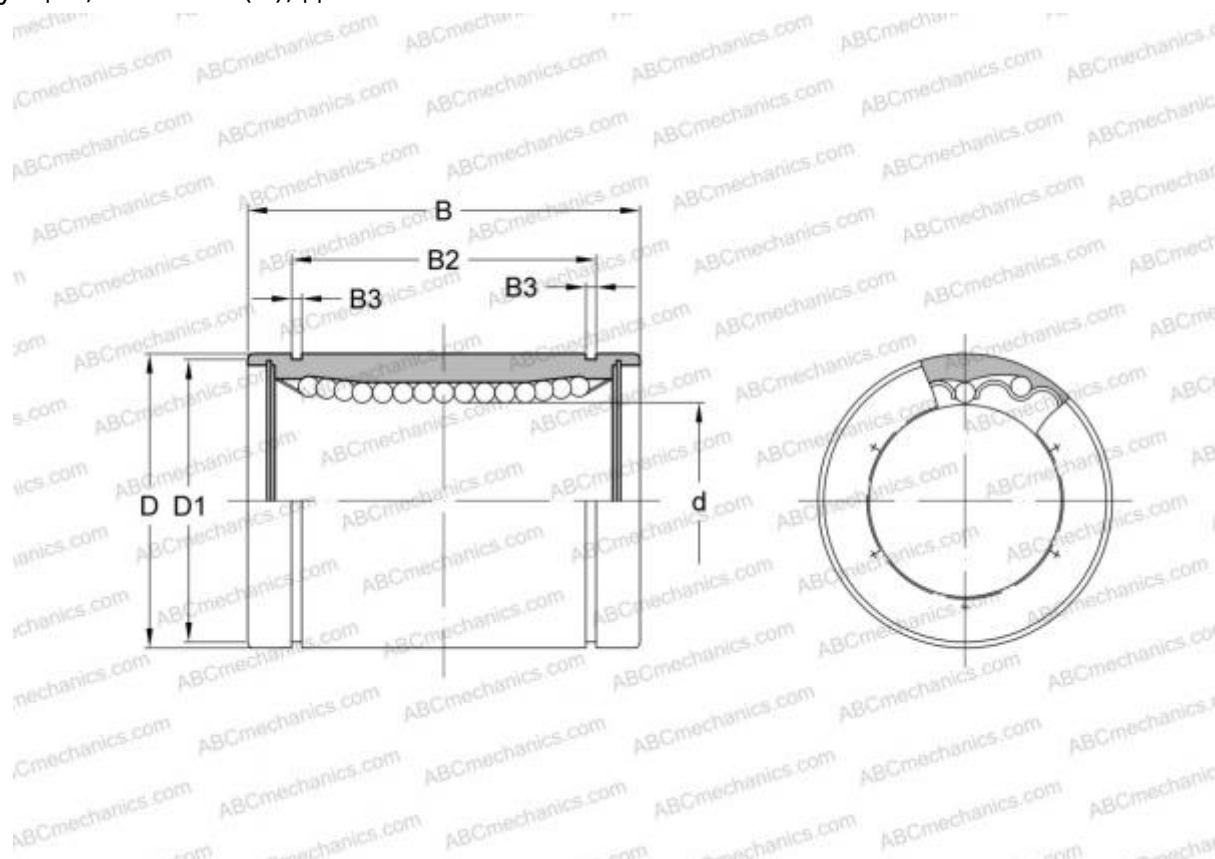

### Технические характеристики

#### РАЗМЕРЫ, ММ

d	6,350
D	12,700
B	19,050

**МАССА, КГ** 0,009

**ПРОИЗВОДИТЕЛЬ** [SCHNEEBERGER](#)

#### АНАЛОГИ

ABC	<a href="#">LMB 4812</a>
IKO	<a href="#">LMB 4812</a>
THOMSON	<a href="#">A-4812</a>