

## LMB 4812 N IKO

Шариковые втулки

ТИП: Цилиндрические линейные направляющие, Шариковые втулки, Стандартные, Закрытая конструкция, Тип LMB..(N), дюймовые

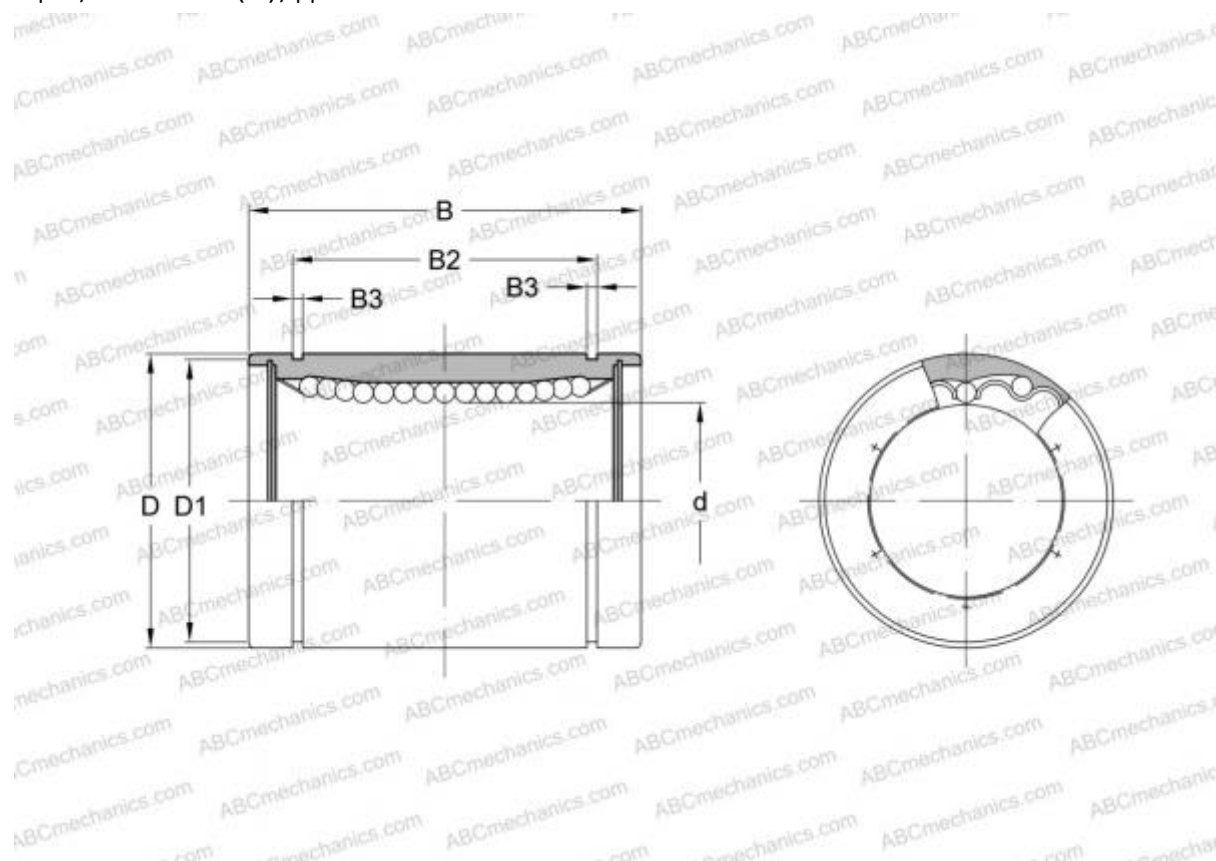

### Технические характеристики

#### РАЗМЕРЫ, ММ

d	6,350
D	12,700
B	19,050

**МАССА, КГ** 0,009

**ПРОИЗВОДИТЕЛЬ** [IKO](#)

#### АНАЛОГИ

ABC	<a href="#">LMB 4812 N</a>
HEIM	<a href="#">LBB-250</a>

#### РАСЧЕТНЫЕ ДАННЫЕ

Номинальная динамическая грузоподъёмность мин	0,083 кН
Номинальная динамическая грузоподъёмность макс	0,067 кН