

LMB 61014 ИКО

Шариковые втулки

ТИП: Цилиндрические линейные направляющие, Шариковые втулки, Стандартные, Закрытая конструкция, Тип LMB..(N), дюймовые

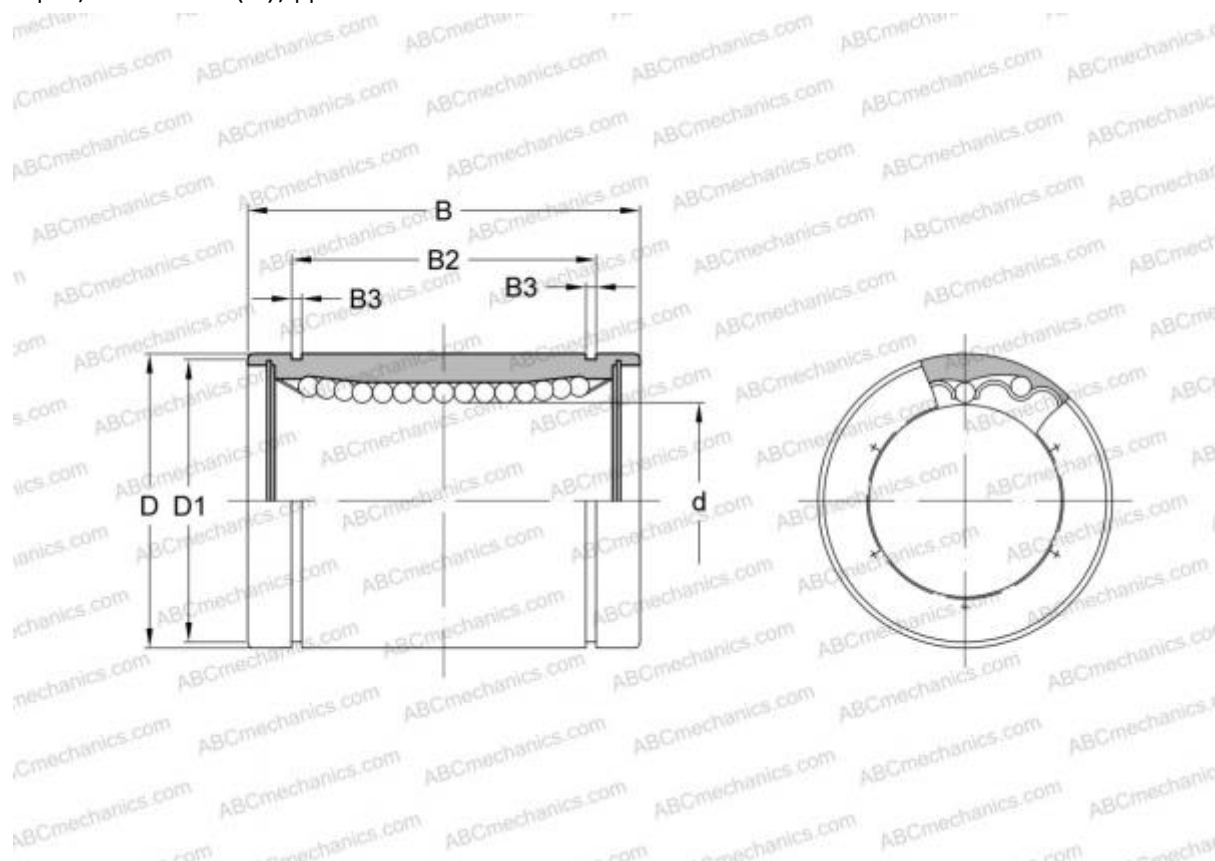

Технические характеристики

РАЗМЕРЫ, ММ

d	9,525
D	15,875
B	22,225

МАССА, КГ 0,028

ПРОИЗВОДИТЕЛЬ [ИКО](#)

АНАЛОГИ

ABC	LMB 61014
THOMSON	A-61014
SCHNEEBERGER	61014

РАСЧЕТНЫЕ ДАННЫЕ

Номинальная динамическая грузоподъёмность мин	0,095 кН
---	----------

РАСЧЕТНЫЕ ДАННЫЕ

Номинальная статическая грузоподъёмность макс	0,246 кН
---	----------