

LMB 101824 ИКО

Шариковые втулки

ТИП: Цилиндрические линейные направляющие, Шариковые втулки, Стандартные, Закрытая конструкция, Тип LMB..(N), дюймовые

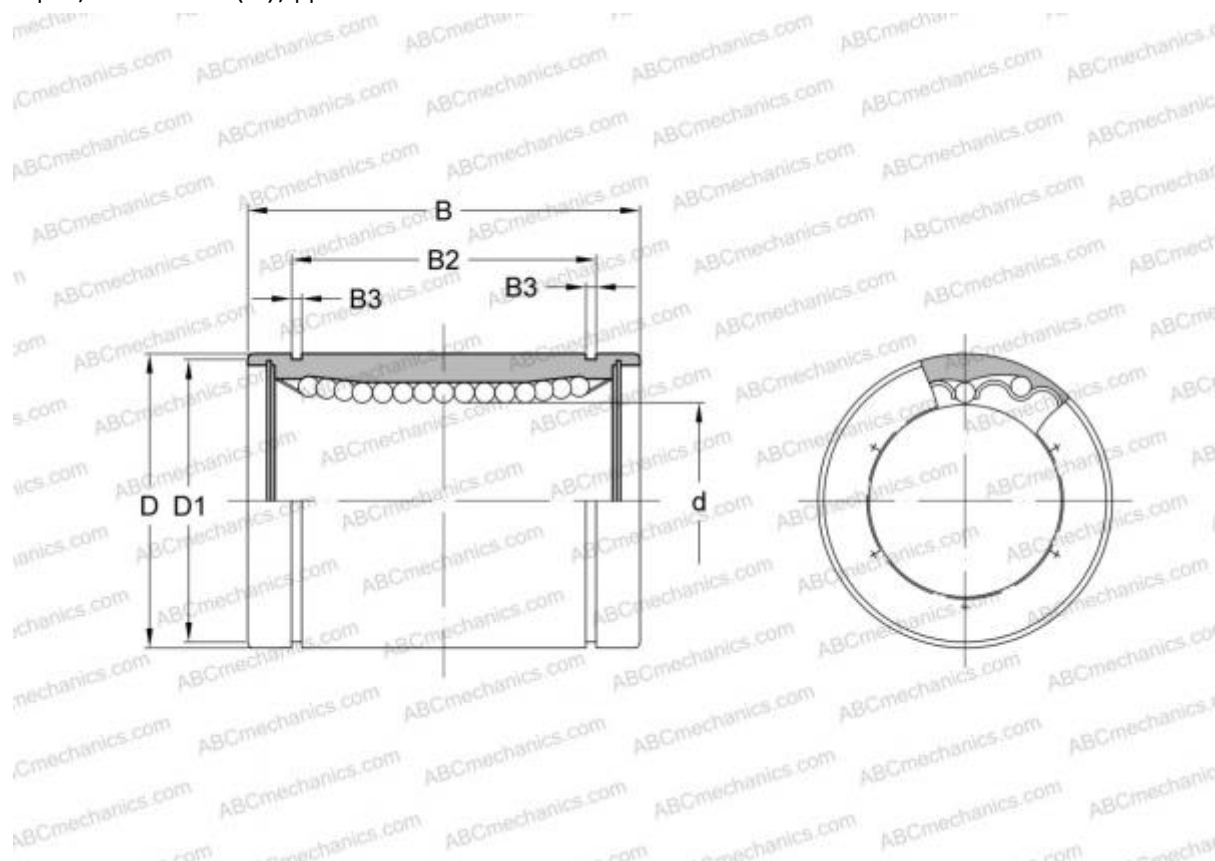

Технические характеристики

РАЗМЕРЫ, ММ

d	15,875
D	28,575
B	38,100

МАССА, КГ 0,085

ПРОИЗВОДИТЕЛЬ [ИКО](#)

АНАЛОГИ

ABC	LMB 101824
THOMSON	A-101824
SCHNEEBERGER	101824

РАСЧЕТНЫЕ ДАННЫЕ

Номинальная динамическая грузоподъёмность мин	0,424 кН
---	----------

РАСЧЕТНЫЕ ДАННЫЕ

Номинальная статическая грузоподъёмность макс	1,080 кН
---	----------