

A-122026 THOMSON

Шариковые втулки

ТИП: Цилиндрические линейные направляющие, Шариковые втулки, Стандартные, Закрытая конструкция, Тип LMB..(N), дюймовые

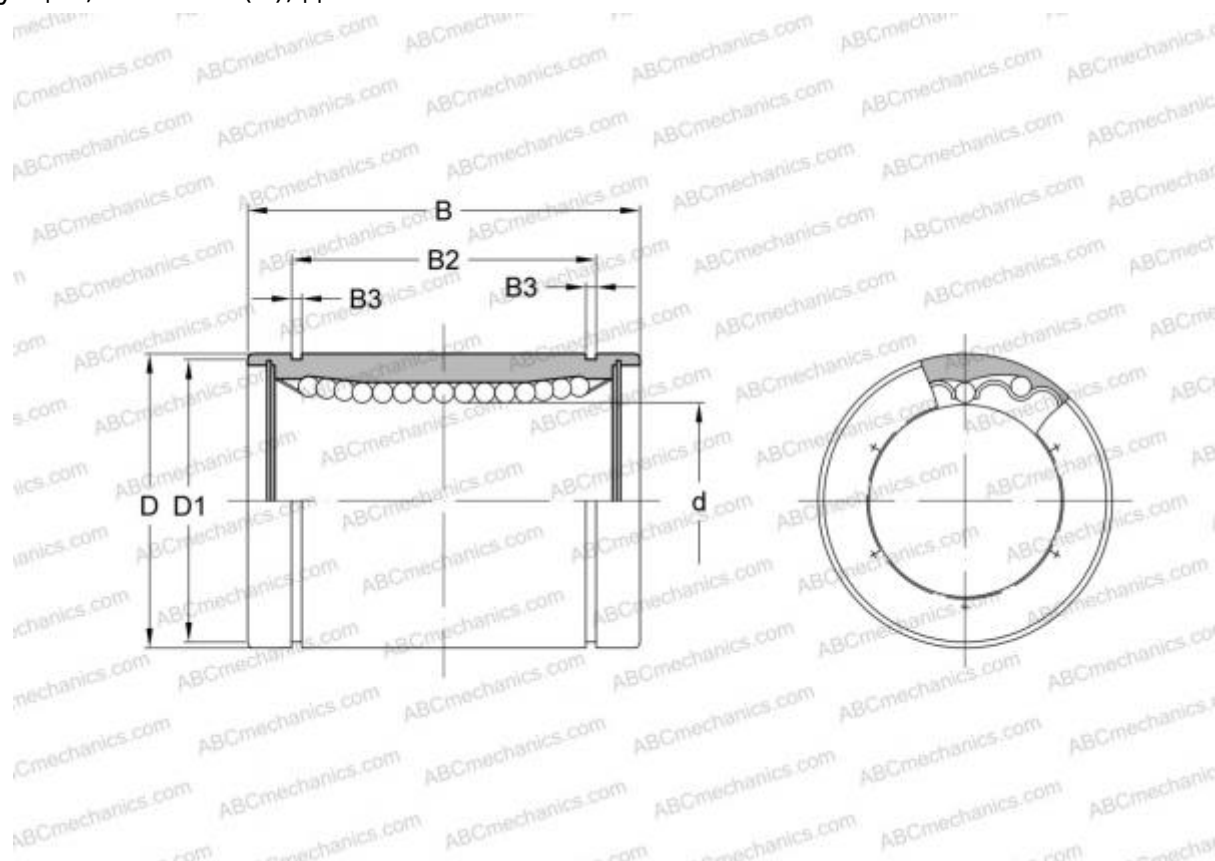

Технические характеристики

РАЗМЕРЫ, ММ

d	19,050
D	31,750
B	41,275

МАССА, КГ 0,098

ПРОИЗВОДИТЕЛЬ [THOMSON](#)

АНАЛОГИ

ABC	LMB 122026
IKO	LMB 122026
SCHNEEBERGER	122026