

162536 SCHNEEBERGER

Шариковые втулки

ТИП: Цилиндрические линейные направляющие, Шариковые втулки, Стандартные, Закрытая конструкция, Тип LMB..(N), дюймовые

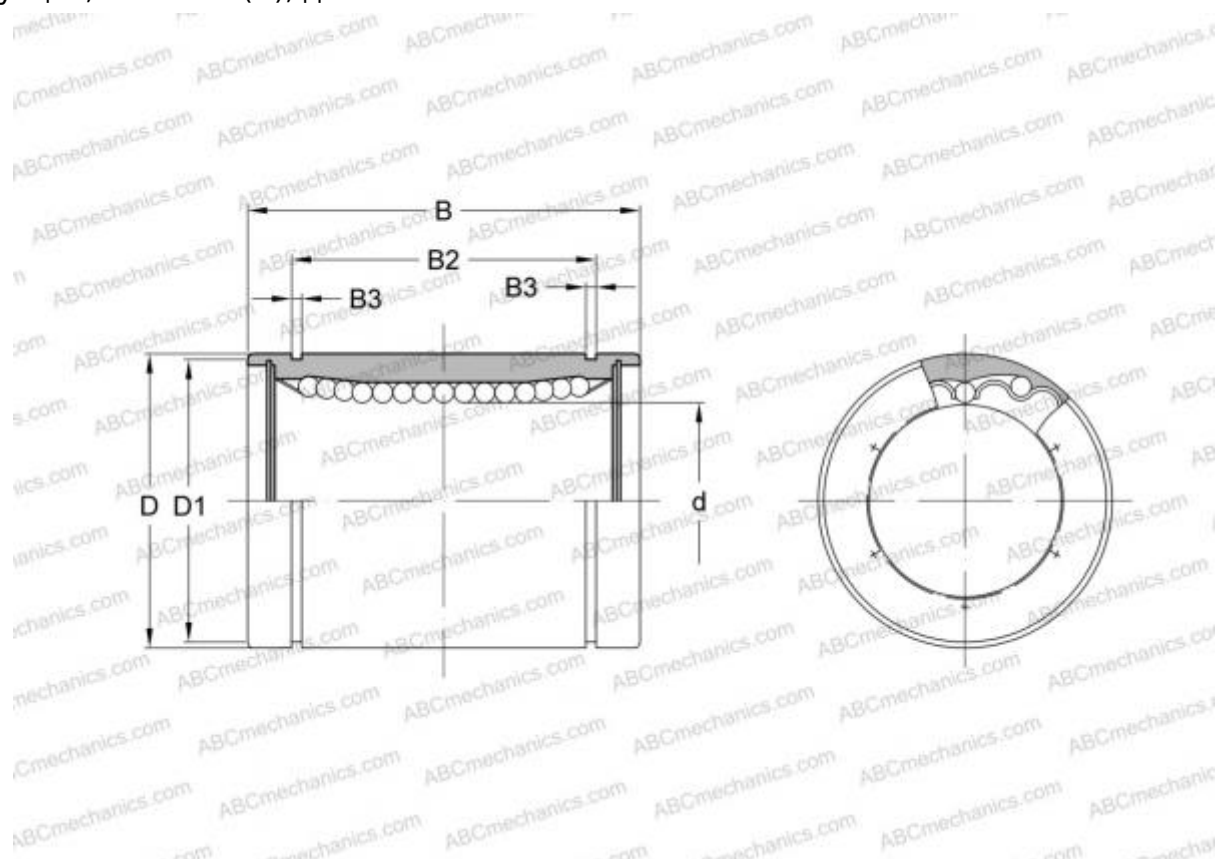

Технические характеристики

РАЗМЕРЫ, ММ

d	25,400
D	39,688
B	57,150

МАССА, КГ 0,220

ПРОИЗВОДИТЕЛЬ [SCHNEEBERGER](#)

АНАЛОГИ

ABC	LMB 162536
IKO	LMB 162536
THOMSON	A-162536